



Motus CV, Motus CS, Motus Hemi, Motus XXL

IT Istruzioni per l'uso (Utilizzatore) 3

Indice

1	Introduzione	5
2	Descrizione del prodotto.....	6
2.1	Funzionamento	6
2.2	Panoramica del prodotto.....	6
3	Uso conforme	8
3.1	Uso previsto	8
3.2	Indicazioni	8
3.3	Controindicazioni.....	8
3.3.1	Controindicazioni assolute	8
3.3.2	Controindicazioni relative.....	8
4	Sicurezza	8
4.1	Significato dei simboli utilizzati	8
4.2	Istruzioni di sicurezza per l'utilizzo.....	8
4.3	Effetti collaterali	11
4.4	Ulteriori informazioni.....	12
4.5	Targhetta modello e targhette di avvertenza	12
4.5.1	Targhetta modello	12
4.5.2	Targhette di avvertenza	12
5	Consegna	12
5.1	Fornitura	12
5.2	Opzioni.....	13
5.3	Conservazione.....	13
5.3.1	Conservazione in caso di impiego quotidiano	13
5.3.2	Conservazione in caso di inutilizzo prolungato	13
6	Preparazione all'uso.....	13
6.1	Assemblaggio.....	13
7	Utilizzo	14
7.1	Altre indicazioni per l'uso	14
7.2	Trasferimento sulla carrozzina.....	15
7.3	Supporti per le gambe	15
7.3.1	Rimozione e fissaggio dei supporti per gambe	16
7.3.2	Sollevar e abbassare il poggiatesta	17
7.3.3	Regolazione dell'angolazione del supporto per le gambe	18
7.3.4	Rimozione e fissaggio del cinturino fermapaccchi.....	18
7.3.5	Regolazione dei supporti per le gambe	19
7.4	Rivestimento del sedile e dello schienale.....	19
7.4.1	Rimozione e fissaggio del cuscino del sedile	19
7.4.2	Rimozione e fissaggio dell'imbottitura dello schienale.....	19
7.4.2.1	Rivestimento dello schienale adattabile	19
7.4.2.2	Rivestimento standard dello schienale	20
7.5	Schienale.....	21
7.6	Spondine	22
7.6.1	Rimozione delle spondine	23
7.6.2	Regolazione dei braccioli	24
7.6.3	Rimozione del bracciolo "imbottito"	25
7.6.4	Regolazione del bracciolo con unità di rotazione	26
7.7	Impugnature di spinta.....	26
7.7.1	Regolazione dell'altezza delle impugnature di spinta.....	27
7.7.2	Rimozione delle impugnature di spinta.....	27
7.7.3	Abbassamento delle impugnature di spinta	28
7.8	Barra stabilizzatrice	28
7.9	Ruote posteriori	29
7.9.1	Rimozione e montaggio delle ruote motrici	29
7.9.2	Ruota posteriore con comando a una mano (anello corrimano doppio)	30

7.9.3	Copriraggi	30
7.10	Ruote direzionali e forcella della ruota direzionale	31
7.10.1	Come procedere in caso di difficoltà di movimento	31
7.11	Freni	31
7.11.1	Utilizzo dei freni di stazionamento	32
7.11.2	Freno a tamburo	33
7.11.3	Utilizzo del prolungamento della leva del freno	34
7.12	Ruotina antiribaltamento e dispositivo per superamento gradini	34
7.12.1	Attivazione e disattivazione della ruotina antiribaltamento	34
7.12.2	Utilizzo del dispositivo di superamento gradini	35
7.13	Portabastone con passante in velcro	35
7.14	Prolungamento del passo ruota	36
7.15	Cintura pelvica (cintura del sedile)	36
7.16	Tavolino	37
7.17	Altre opzioni	38
7.18	Smontaggio e trasporto	38
7.19	Utilizzo in veicoli per il trasporto di persone con disabilità motorie	39
7.19.1	Accessori necessari	39
7.19.2	Utilizzo del prodotto in veicoli	40
7.19.3	Limitazioni d'uso	42
7.20	Cura	43
7.20.1	Pulizia	43
7.20.1.1	Pulizia a mano	43
7.20.1.2	Pulizia del cuscino del sedile	43
7.20.1.3	Pulizia delle cinture	44
7.20.2	Disinfezione	44
8	Manutenzione e riparazione	44
8.1	Manutenzione	44
8.1.1	Intervalli di manutenzione	44
8.1.2	Interventi di manutenzione	45
8.2	Riparazioni	45
8.2.1	Sostituzione di camera d'aria, nastro per cerchione e pneumatico	45
9	Smaltimento	47
9.1	Indicazioni sullo smaltimento	47
10	Note legali	47
10.1	Responsabilità	47
10.2	Garanzia commerciale	47
10.3	Durata di utilizzo	47
11	Dati tecnici	47
12	Allegati	49
12.1	Limiti massimi per sedie a rotelle trasportabili in treno	49

1 Introduzione

INFORMAZIONE

Data dell'ultimo aggiornamento: 2023-05-26

- ▶ Leggere attentamente il presente documento prima di utilizzare il prodotto e osservare le indicazioni per la sicurezza.
- ▶ Farsi istruire dal personale tecnico sull'utilizzo sicuro del prodotto.
- ▶ In caso di domande sul prodotto o all'insorgere di problemi, rivolgersi al personale tecnico.
- ▶ Segnalare al fabbricante e alle autorità competenti del proprio paese qualsiasi incidente grave in connessione con il prodotto, in particolare ogni tipo di deterioramento delle condizioni di salute.
- ▶ Conservare il presente documento.

INFORMAZIONE

- ▶ È possibile richiedere nuove informazioni sulla sicurezza del prodotto ed eventuali richiami del prodotto come pure la dichiarazione di conformità all'indirizzo di posta elettronica ccc@ottobock.com o al servizio di assistenza del fabbricante (per gli indirizzi vedere www.ottobock.com).
- ▶ È possibile richiedere il presente documento in formato PDF all'indirizzo di posta elettronica ccc@ottobock.com o al servizio di assistenza del fabbricante. Il file PDF può essere visualizzato anche in formato ingrandito.

Questo prodotto può essere utilizzato per svolgere molteplici attività quotidiane sia in casa che in ambienti esterni. Familiarizzare con il prodotto e il suo funzionamento prima dell'utilizzo per evitare lesioni di qualsiasi tipo. Queste istruzioni per l'uso contengono le indicazioni necessarie al riguardo.

Tenere presente in particolare quanto segue:

- Tutti gli utilizzatori e/o i loro accompagnatori devono essere istruiti sull'uso del prodotto dal personale tecnico con l'aiuto delle presenti istruzioni per l'uso. Informare accuratamente gli utilizzatori e/o i loro accompagnatori sugli eventuali rischi residui servendosi delle indicazioni per la sicurezza contenute nelle istruzioni per l'uso (utilizzatore).
- Il prodotto è stato adeguato alle esigenze dell'utilizzatore. Eventuali modifiche successive possono essere effettuate solo dal personale tecnico. Si consiglia di controllare regolarmente le regolazioni del prodotto **1 volta all'anno**, in modo da assicurare un trattamento ottimale sul lungo periodo. In particolare nel caso di utilizzatori la cui anatomia cambia (ad es. la statura, il peso) è consigliabile un adattamento almeno **1 volta ogni sei mesi**.
- Il prodotto può differire dalla variante raffigurata. Non tutte le opzioni descritte in queste istruzioni per l'uso potrebbero essere montate sul prodotto.
- Il produttore si riserva il diritto di apportare modifiche tecniche alla versione descritta in queste istruzioni per l'uso.

2 Descrizione del prodotto

2.1 Funzionamento

La carrozzina è stata realizzata solo per il trasporto di una persona sul sedile.

La carrozzina può essere utilizzata su superfici stabili in ambienti interni ed esterni.

2.2 Panoramica del prodotto



Motus CV

Portata massima:125 kg (140 kg con doppia crociera)

Grazie alla geometria del telaio la carrozzina permette un posizionamento preciso delle gambe. I supporti per le gambe possono essere ruotati all'esterno e rimossi.

1	Spondina	9	Ruota direzionale
2	Sedile/seduta	10	Ruota motrice con corrimano
3	Supporto per le gambe (rimovibile)	11	Asse ad innesto
4	Freno a leva	12	Telaio posteriore
5	Telaio anteriore	13	Tube dello schienale
6	Crociera	14	Schiena, rivestimento dello schienale
7	Pedana (divisa)	15	Impugnatura di spinta
8	Forcella ruota direzionale		

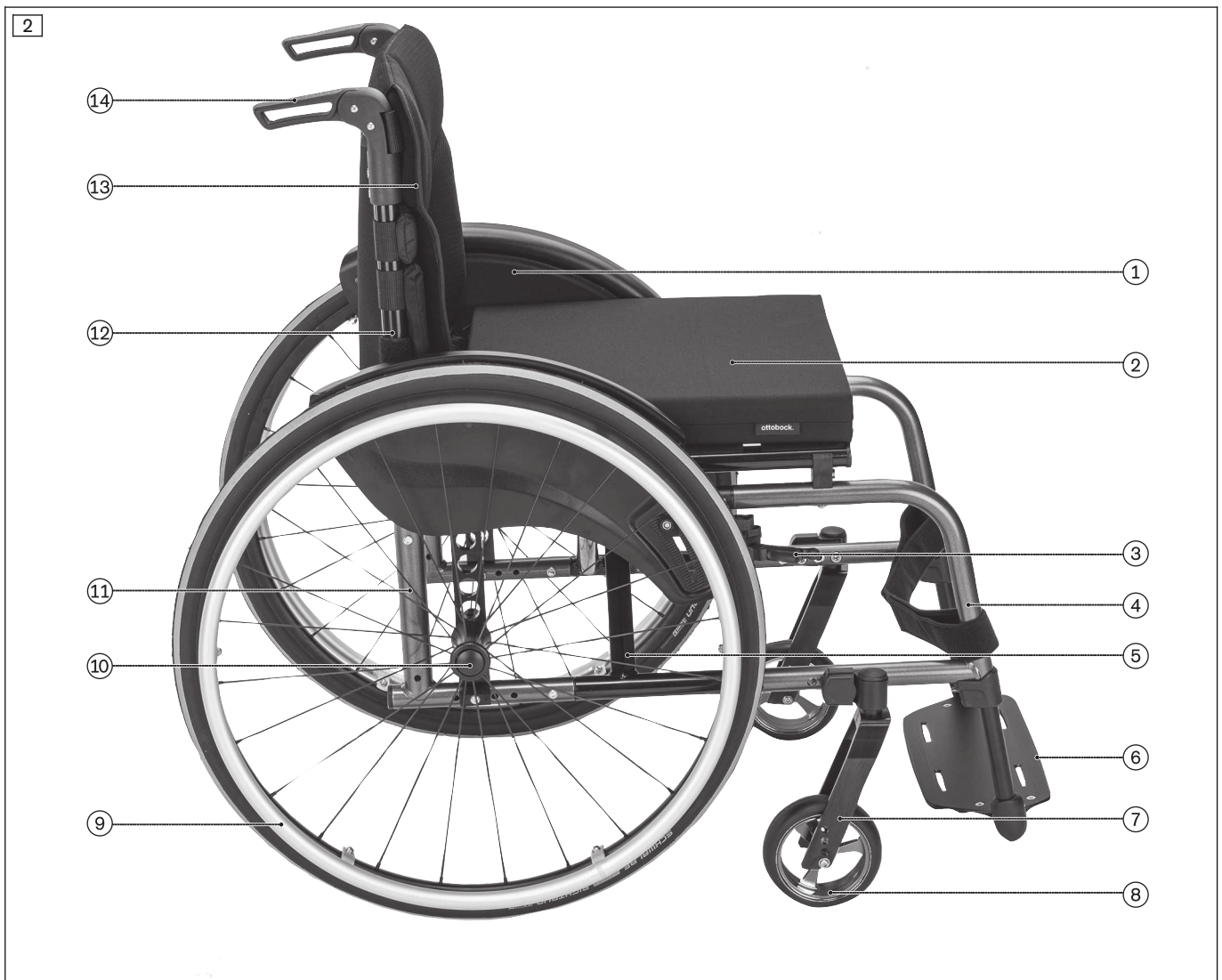

Motus CS

Portata massima:125 kg (140 kg con doppia crociera)

Grazie ad una geometria del telaio rigida e compatta la carrozzina permette una guida particolarmente attiva. Il supporto per le gambe utilizzato resta sulla carrozzina.

1	Spondina	8	Ruota direzionale
2	Sedile/seduta	9	Ruota motrice con corrimano
3	Freno a forbice	10	Asse ad innesto
4	Telaio anteriore	11	Telaio posteriore
5	Crociera	12	Tube dello schienale
6	Pedana (continua)	13	Schienale, rivestimento dello schienale
7	Forcella ruota direzionale	14	Impugnatura di spinta

3 Uso conforme

L'utilizzo sicuro del prodotto è garantito unicamente in caso di uso appropriato nel pieno rispetto delle indicazioni contenute in queste istruzioni per l'uso. L'utilizzatore è il solo responsabile di un utilizzo privo di incidenti.

3.1 Uso previsto

La carrozzina è destinata a persone con capacità di deambulazione limitata temporaneamente o definitivamente, incapacità di deambulare o di stare in piedi in modo sicuro per potersi muovere autonomamente e per spostamenti da parte di terzi in situazioni quotidiane, a casa e in ambienti esterni.

Il prodotto è indicato per utilizzatori la cui anatomia (ad es. altezza, peso) consente un uso appropriato del prodotto e la cui pelle è intatta.

La carrozzina deve essere utilizzata esclusivamente con le opzioni indicate nel modulo d'ordine del prodotto.

Ottobock non si assume alcuna responsabilità per un utilizzo in combinazione con dispositivi medici e/o accessori di altri fabbricanti al di fuori del sistema modulare.

Ciò non comprende combinazioni di sicurezza ed efficacia comprovate, basate su un accordo di combinazione.

3.2 Indicazioni

- Limitazioni del movimento leggere, considerevoli o totali

3.3 Controindicazioni

3.3.1 Controindicazioni assolute



- Non note

3.3.2 Controindicazioni relative

- Assenza dei requisiti psichici e fisici necessari

4 Sicurezza

4.1 Significato dei simboli utilizzati

	Avvertenza relativa a possibili gravi pericoli di incidente e lesioni.
	Avvertenza relativa a possibili pericoli di incidente e lesioni.
	Avvertenza relativa a possibili guasti tecnici.

4.2 Istruzioni di sicurezza per l'utilizzo

Pericoli durante la preparazione all'uso

Modifica delle regolazioni di propria iniziativa Lesioni gravi dell'utilizzatore a causa di modifiche del prodotto non autorizzate
▶ Mantenere le regolazioni effettuate dal personale tecnico. È consentito adeguare di propria iniziativa solo le regolazioni descritte al capitolo "Utilizzo" di queste istruzioni per l'uso.
▶ In caso di problemi con le regolazioni rivolgersi al personale tecnico che ha allestito il prodotto.

Attenzione ai materiali di imballaggio Pericolo di soffocamento a causa di mancata sorveglianza obbligatoria
▶ Tenere il materiale d'imballaggio lontano dalla portata dei bambini.

Pericolo di lesioni alle mani**⚠ CAUTELA****Schiacciamento negli elementi modulari**

Schiacciamento per comportamento imprudente nelle zone di pericolo

- ▶ Per spingere la carrozzina, non inserire le mani tra la ruota posteriore e il freno di stazionamento ovvero tra la ruota posteriore e la spondina.
- ▶ Non mettere le mani tra i raggi della ruota posteriore in movimento.
- ▶ Fare attenzione a non rimanere impigliati nella leva del freno di stazionamento, nelle spondine o nel telaio.

⚠ CAUTELA**Sviluppo di calore frenando con il corrimano**

Ustioni dovute a una protezione inadeguata delle mani

- ▶ Nello spostarsi a velocità sostenuta indossare dei guanti per carrozzina.

Pericoli durante la marcia**⚠ AVVERTENZA****Utilizzo errato del freno di stazionamento**

Caduta in seguito a frenata brusca, spostamento involontario della carrozzina, danno al freno

- ▶ Non utilizzare il freno di stazionamento come freno di marcia.
- ▶ Su terreni irregolari o per i trasferimenti (ad es. in auto) assicurare la carrozzina azionando il freno di stazionamento.

⚠ CAUTELA**Guida senza esperienza**

Ribaltamento, caduta a causa di errori nell'utilizzo del prodotto

- ▶ Inizialmente esercitarsi nell'uso del prodotto su superfici piane e con buona visibilità.
- ▶ Testare con l'aiuto di un assistente le reazioni del prodotto agli spostamenti del baricentro, ad es. in discesa, in salita, su piani inclinati o nel superare ostacoli.

⚠ CAUTELA**Flessione in avanti dell'utente nella carrozzina**

Ribaltamento o capovolgimento derivante dalla posizione scorretta del baricentro

- ▶ Non sporgersi eccessivamente dalla carrozzina per afferrare oggetti.
- ▶ Nel percorrere salite, superare ostacoli in salita o rampe, inclinare il busto molto in avanti. Se l'utente non è in grado di farlo, sarà l'accompagnatore a dover garantire il sicuro svolgimento della manovra.

⚠ CAUTELA**Guida pericolosa**

Caduta, ribaltamento all'indietro in caso di tentativo di superamento trasversale degli ostacoli

- ▶ Superare ostacoli (ad es. gradini, cordoli di marciapiede), discese, salite o superfici inclinate a velocità ridotta.
- ▶ Gli ostacoli non vanno mai superati trasversalmente. Affrontare gli ostacoli sempre dal davanti (con un angolo di 90°).
- ▶ Sollevare le ruote anteriori prima di superare gli ostacoli.
- ▶ Evitare di urtare contro eventuali ostacoli e di scendere da cordoli di marciapiede/sporgenze a velocità sostenuta.
- ▶ Evitare di percorrere terreni non asfaltati.

⚠ CAUTELA

Mancanza di stabilità nei mezzi pubblici

Ribaltamento, caduta dell'utilizzatore, danneggiamento del prodotto dovuto a posizionamento errato della carrozzina

- ▶ Per l'utilizzo di mezzi pubblici attenersi sempre alle norme attualmente vigenti in proposito e alle indicazioni per la sicurezza del gestore dei mezzi pubblici.
- ▶ Utilizzare sedili installati fissi nel veicolo di trasporto. Se non si può evitare l'uso della propria carrozzina come sedile, utilizzare i posti riservati alle carrozzine e i mezzi per la sicurezza previsti. Cercare sempre un appiglio sicuro.

⚠ CAUTELA

Comportamento errato sui passaggi a livello

Caduta, ribaltamento dell'utente per errore nella guida

- ▶ Attraversare i piazzali e i binari ferroviari solo nelle aree previste per l'attraversamento.
- ▶ Attraversare i passaggi a livello in modo tale che le ruote direzionali del prodotto non possano incastrarsi nello spazio tra la rotaia e il manto stradale.

⚠ CAUTELA

Guida in condizioni di oscurità

Incidente con altri utenti del traffico dovuto a mancata illuminazione

- ▶ Indossare abiti chiari o dotati di elementi catarifrangenti.
- ▶ Montare sul prodotto un sistema di illuminazione attivo.
- ▶ Accertarsi che i catarifrangenti sul prodotto siano ben visibili.

Pericoli durante il superamento di ostacoli

⚠ AVVERTENZA

Superamento di gradini ed ostacoli senza aiuto

Ribaltamento, caduta dell'utente dovuti alla mancata osservanza delle indicazioni per il trasporto

- ▶ Superare gradini ed ostacoli con l'aiuto di accompagnatori.
- ▶ Utilizzare eventuali ausili tecnici (ad es. rampe di accesso o ascensori).
- ▶ Se non sono presenti ausili, superare l'ostacolo chiedendo l'aiuto di due persone.

⚠ AVVERTENZA

Sollevamento errato da parte degli accompagnatori

Ribaltamento, caduta dell'utente a causa del sollevamento di componenti non fissati o non previsti per il sollevamento

- ▶ Sollevare il prodotto facendo leva soltanto sui componenti fissi e saldati (ad es. sul telaio principale).
- ▶ Non sollevare il prodotto prendendolo da componenti avvitati o montati.

Pericolo in presenza di lesioni cutanee

⚠ CAUTELA

Lesioni cutanee

Lesioni cutanee e punti di pressione dovuti a sovraccarico

- ▶ Prima dell'utilizzo e durante l'uso del prodotto controllare che la propria pelle non presenti lesioni.
- ▶ Prendersi sempre attentamente cura della pelle e assicurarsi di scaricare la pressione interrompendo l'uso del prodotto.
- ▶ In caso di comparsa di danni cutanei o di altri problemi, non continuare ad utilizzare il prodotto. Rivolgersi al personale tecnico specializzato.

Pericoli derivanti da fuoco, calore e freddo

CAUTELA

Temperature estreme

Congelamento o ustioni a causa del contatto con i componenti, malfunzionamento di alcuni componenti

- ▶ Non esporre il prodotto a temperature estreme (ad es. radiazioni solari, sauna, freddo estremo).
- ▶ Non collocare il prodotto nelle immediate vicinanze di un dispositivo di riscaldamento.

Pericoli derivanti da utilizzo errato del prodotto

AVVERTENZA

Sovraccarico

Gravi lesioni dovute a ribaltamento del prodotto in caso di sovraccarico, danneggiamento del prodotto

- ▶ Non superare la portata massima (vedere la targhetta del modello e il capitolo "Dati tecnici").
- ▶ Tenere presente che determinati accessori e componenti aggiunti riducono la capacità di carico residua.

AVVERTENZA

Superamento della durata di utilizzo

Gravi infortuni dovuti all'inosservanza delle istruzioni del produttore

- ▶ Un uso del prodotto oltre la durata di utilizzo indicata comporta un aumento dei rischi residui.
- ▶ Osservare la durata di utilizzo indicata.

AVVERTENZA

Spinta o trazione errata della carrozzina

Caduta, ribaltamento dovuti a errori da parte dell'utilizzatore

- ▶ Utilizzare esclusivamente le impugnature di spinta per spingere o superare degli ostacoli. Si dovrebbe utilizzare anche il dispositivo di superamento gradini.
- ▶ Se è montata una barra stabilizzatrice, **non** è consentito utilizzare tale barra per tirare o spingere la carrozzina.
- ▶ L'accompagnatore deve verificare che la carrozzina sia arrestata in modo sicuro e che le impugnature (su entrambi i lati) siano fissate saldamente.
- ▶ Far riparare immediatamente le impugnature di spinta in caso di danneggiamento.

CAUTELA

Uso del prodotto per esami diagnostici e trattamenti terapeutici

Influsso negativo sui risultati degli esami o riduzione dell'efficacia dei trattamenti dovuti a interazioni del prodotto con gli apparecchi utilizzati

- ▶ Accertarsi che gli esami e i trattamenti siano eseguiti esclusivamente nel rispetto delle condizioni prescritte.

CAUTELA

Comportamento di guida incontrollato, rumori od odori insoliti

Pericolo di caduta, ribaltamento, collisione con persone o oggetti nelle vicinanze a causa di guasti

- ▶ Se si riscontrano guasti, difetti o altri pericoli che potrebbero causare danni alle persone, mettere immediatamente fuori servizio il prodotto. Ciò comprende movimenti incontrollati e anche rumori o odori non rilevati in precedenza che si differenziano considerevolmente dallo stato del prodotto alla consegna.
- ▶ Rivolgersi al personale tecnico.

AVVISO

Utilizzo in condizioni ambientali non conformi

Pericolo di danneggiamento del prodotto dovuto a corrosione o attrito

- ▶ Non utilizzare il prodotto in acqua salata.
- ▶ Evitare che sabbia o sporcizia penetrino nei cuscinetti delle ruote.

4.3 Effetti collaterali

Durante l'utilizzo del prodotto potrebbero intervenire i seguenti effetti collaterali:

- Dolori cervicali, muscolari e artralgie
 - Disturbi della perfusione sanguigna, decubito
- In caso di dolori contattare un medico o un terapista.

4.4 Ulteriori informazioni

INFORMAZIONE

Nonostante il rispetto di tutte le direttive e le norme da applicare, è possibile che i sistemi di allarme (ad es. nei centri commerciali) si attivino al passaggio del prodotto. In tal caso, portare il prodotto fuori dalla zona di attivazione dei sistemi di allarme.

INFORMAZIONE

Il numero di serie necessario per eventuali domande e per ordinare ricambi ed accessori è indicato sulla targhetta. La targhetta è spiegata nel capitolo "Targhetta" (v. pagina 12).

4.5 Targhetta modello e targhette di avvertenza

4.5.1 Targhetta modello

Le targhe modello sono applicate sul telaio.

Label/Etichetta	Significato
	A Nome prodotto del fabbricante
	B Marcatura CE
	C Portata massima (vedere il capitolo "Dati tecnici")
	D Fabbricante/Indirizzo
	E Numero di serie ¹⁾
	F Data di produzione ²⁾
	G Simbolo di dispositivo medico (Medical Device)
	H AVVERTENZA! Prima dell'utilizzo leggere le istruzioni per l'uso. Osservare le indicazioni importanti per la sicurezza (p. es. avvertenze, misure cautelative).
	I Codice articolo del fabbricante per la variante di prodotto
	J Numero di serie (PI) ^{3),1)}
K Codice articolo globale (Global Trade Item Number) (DI) ⁴⁾	

¹⁾ YYYY = Anno di produzione; WW = Settimana di produzione; PP = Luogo di produzione; XXXX = Numero di produzione progressivo

²⁾ YYYY = Anno di produzione; MM = Mese di produzione; DD = Giorno di produzione

³⁾ UDI-PI conforme allo standard GS1; UDI = Unique Device Identifier, PI = Product Identifier

⁴⁾ UDI-DI conforme allo standard GS1; UDI = Unique Device Identifier, DI = Device Identifier

4.5.2 Targhette di avvertenza

Etichetta	Significato
	<p>Punto di fissaggio per assicurare il prodotto in veicoli per il trasporto di persone con disabilità motorie (PRM).</p> <p>Solo se il simbolo è applicato nei punti di fissaggio del prodotto, quest'ultimo è ammesso come sedile in un veicolo per il trasporto di persone con disabilità motorie (PRM).</p>

5 Consegna

5.1 Fornitura

- Carrozzina pronta per l'uso
- Istruzioni per l'uso (per l'utente)
- Istruzioni per l'uso per accessori (a seconda della dotazione)

5.2 Opzioni

La dotazione di base può essere adattata alle esigenze specifiche dell'utente per mezzo di numerose opzioni. Per l'utilizzo di dette opzioni: v. pagina 14 e sgg.

5.3 Conservazione

5.3.1 Conservazione in caso di impiego quotidiano

Il prodotto dovrebbe essere sempre conservato in un luogo protetto dagli agenti atmosferici esterni.

5.3.2 Conservazione in caso di inutilizzo prolungato

Il prodotto deve essere custodito in luogo asciutto. Indicazioni concrete per una conservazione prolungata: v. pagina 47.

Non è necessario smontare il prodotto.

Mantenere una distanza sufficiente dalle fonti di calore. Se la carrozzina non viene utilizzata per lunghi periodi o se si verifica un forte riscaldamento dei pneumatici (ad es. nelle vicinanze di radiatori o in presenza di forte irraggiamento solare filtrato da vetri), questo può causare una deformazione permanente dei pneumatici.

In caso di immagazzinamento prolungato, le carrozzine con pneumatici in PU (= pneumatici senza camera d'aria) non dovrebbero essere parcheggiate con il freno a leva tirato in quanto questo potrebbe causare una deformazione degli pneumatici.

6 Preparazione all'uso

6.1 Assemblaggio

⚠ CAUTELA

Bordi contudenti sporgenti

Inceppamento, schiacciamento dovuto a un uso non corretto

- ▶ Nell'aprire e chiudere la carrozzina afferrare solo i componenti preposti.

⚠ CAUTELA

Mancata verifica della funzionalità prima della messa in servizio

Ribaltamento, caduta a seguito di errori di regolazione o di montaggio

- ▶ Prima della messa in servizio verificare le regolazioni della carrozzina con l'assistenza di personale tecnico.
- ▶ In occasione di ogni montaggio verificare che le ruote posteriori siano correttamente in sede. Gli assi ad innesto devono essere saldamente bloccati nell'apposita boccola.
- ▶ Verificare in particolare la stabilità, la facilità del movimento delle ruote posteriori e il corretto funzionamento dei freni.

INFORMAZIONE

Smontaggio/trasporto: v. pagina 38.

Per preparare la carrozzina all'uso, sono sufficienti poche e semplici operazioni:

- 1) inserire le ruote motrici nell'alloggiamento dell'asse ad innesto (v. fig. 3). Non deve essere possibile rimuovere gli assi ad innesto dopo aver rilasciato il pulsante.

INFORMAZIONE: Con l'opzione "Ruota motrice con comando a una mano": v. pagina 30.

- 2) Rimuovere il cinturino di chiusura della carrozzina (v. fig. 4).
- 3) Aprire la carrozzina (v. fig. 5, v. fig. 6).

INFORMAZIONE: Se ci si trova a lato della carrozzina, piegarla leggermente verso di sé premendo il bordo del rivestimento del sedile più vicino a sé.

- 4) **Solo con opzione "Barra stabilizzatrice":** utilizzare la barra stabilizzatrice (v. pagina 28).
- 5) **Solo con opzione "Ruota motrice con comando a una mano":** montare l'asta telescopica (v. pagina 30).
- 6) **Se necessario:** montare i supporti per le gambe (v. pagina 16).
- 7) Abbassare il poggiatesta. Con il poggiatesta in continuo, accertarsi che il relativo supporto si inserisca nell'alloggiamento (v. fig. 7).
- 8) Applicare il cuscino (v. fig. 8). Il cuscino del sedile viene fissato facendo pressione sulla chiusura a velcro in modo da impedirne lo spostamento.



7 Utilizzo

7.1 Altre indicazioni per l'uso

- Appendere carichi (ad es. zaini) al prodotto potrebbe pregiudicarne la stabilità. Non è pertanto consentito appendere ulteriori carichi alla carrozzina.
- La larghezza totale consigliata per carrozzine manuali pronte all'uso è di **700 mm**. Questa indicazione è volta a garantire l'utilizzo senza ostacoli ad es. delle vie di fuga. Tenere tuttavia presente che le dimensioni del prodotto nelle versioni con larghezze del sedile molto grandi possono essere superiori al valore consigliato per dimensioni e spazi di manovra di carrozzine azionate dalla forza muscolare (v. v. pagina 47 e segg.).
- Le carrozzine della serie soddisfano fondamentalmente i requisiti minimi tecnici previsti per le carrozzine trasportabili nelle ferrovie. Tener tuttavia conto che, a causa delle diverse versioni, è possibile che una carrozzina concreta non soddisfi tutti i requisiti minimi (per maggiori informazioni v. pagina 49).

7.2 Trasferimento sulla carrozzina

⚠ CAUTELA

Posizione errata della ruota direzionale durante la flessione in avanti dell'utente nella carrozzina

Ribaltamento o caduta per posizionamento errato della ruota direzionale

- ▶ Prima di svolgere attività che richiedono di piegarsi molto in avanti nella carrozzina (p. es. allacciarsi le scarpe) l'utente deve aumentare la soglia di sicurezza della carrozzina da ferma.
- ▶ A tale scopo dovrebbe spingere la carrozzina all'indietro sino a quando le ruote direzionali si girano in avanti.

L'utente può salire e scendere dalla carrozzina nel modo a lui più consono. La relativa procedura dovrebbe essere discussa ed esercitata con un terapista.

Per spostarsi sulla carrozzina è generalmente possibile appoggiarsi sui tubi del telaio, sulla seduta o sulle sponde.

Se l'operazione non può avvenire autonomamente, farsi aiutare da un'altra persona per salire sulla carrozzina. Il costruttore offre inoltre degli ausili per spostarsi sulla carrozzina, ad esempio degli scivoli.

7.3 Supporti per le gambe

⚠ CAUTELA

Utilizzo non conforme dei supporti per le gambe

Ribaltamento, caduta a causa di errori nell'utilizzo del prodotto

- ▶ Prima di salire inclinare verso l'alto i poggiatesta.

⚠ AVVERTENZA

Minore distanza dal suolo con l'opzione "Sedia a rotelle"

Ribaltamento, caduta dovuti a incastramento in ostacoli del terreno

- ▶ Tenere presente che con carrozzine dotate dell'opzione "Sedia a rotelle", a seconda della regolazione scelta per la distanza tra la pedana e il sedile e per l'altezza anteriore del sedile, la distanza minima dal suolo potrebbe essere inferiore a **40 mm**.
- ▶ Adeguare il proprio stile di guida alla minore distanza dal suolo e superare con particolare cautela gli ostacoli del terreno ad es. gradini, bordi di marciapiede, soglie di porte.

I singoli supporti per le gambe fungono da sostegno per i piedi dell'utente.

L'altezza del supporto per le gambe è stata adeguata alla lunghezza delle gambe dell'utente dal personale tecnico specializzato.

Il personale tecnico ha regolato l'angolo di inclinazione dei poggiatesta in modo tale che le caviglie poggino in una posizione confortevole.

A seconda dell'ordine si possono montare diversi tipi di supporti per le gambe ed anche ulteriori accessori:

Supporto per le gambe "continuo, inclinabile" (v. fig. 9)

Supporto per le gambe per la Motus CS. La profondità dei poggiatesta è di **140 mm**. Per facilitare l'entrata nella carrozzina è possibile sollevare il supporto per le gambe.

Supporto per le gambe "diviso, inclinabile" in plastica (v. fig. 10)

Supporto per le gambe rimovibile per la Motus CV. Per facilitare l'entrata nella carrozzina è possibile piegare verso l'alto ogni singolo supporto per le gambe.

Supporto per le gambe "diviso, inclinabile" in alluminio (senza figura)

Supporto per le gambe rimovibile per la Motus CS e CV. Per facilitare l'entrata nella carrozzina è possibile piegare verso l'alto ogni singolo supporto per le gambe.

Supporto per le gambe "sollevabile" (v. fig. 11)

Supporto per le gambe rimovibile per la Motus CV. Il supporto per le gambe consente il posizionamento delle gambe in diverse inclinazioni.

Supporto per gamba amputata (v. fig. 12)

Supporto per le gambe rimovibile per la Motus CV. Alternativa per il montaggio su un supporto per le gambe "sollevabile".



7.3.1 Rimozione e fissaggio dei supporti per gambe

Per consentire all'utilizzatore di salire e scendere più agevolmente dalla carrozzina è possibile rimuovere i supporti per le gambe dalla Motus CV.

Rimozione del supporto per le gambe "diviso, inclinabile" in plastica e alluminio

- 1) Sollevare il poggiaiedi (v. fig. 13).
- 2) Tirare indietro la leva di sblocco (v. fig. 14).
- 3) Ruotare all'esterno il supporto per le gambe di 90° e rimuoverlo (v. fig. 15, pos. 1). Ora è possibile rimuovere il supporto per le gambe dall'alto.

Fissaggio del supporto per le gambe "diviso, inclinabile" in plastica e alluminio

- 1) Mantenere ruotato lateralmente di 90° verso l'esterno il supporto per le gambe e inserirlo nell'apposito alloggiamento (v. fig. 16).
- 2) Ruotare il supporto per le gambe in direzione di marcia finché non si blocca in posizione.
- 3) Abbassare il poggiaiedi.





Rimozione del supporto per le gambe "sollevabile" / supporto per gamba amputata

- 1) Azionare la leva di sblocco e mantenerla in posizione (v. fig. 17, pos. 1).
- 2) Rimuovere dall'alto il supporto per le gambe (v. fig. 18).

Fissaggio del supporto per le gambe "sollevabile" / supporto per gamba amputata

- 1) Azionare la leva di sblocco e mantenerla in posizione.
- 2) Inserire il supporto per le gambe nel relativo alloggiamento (v. fig. 19).
- 3) Rilasciare la leva di sblocco, dopo aver udito scattare in posizione il supporto per le gambe nell'alloggiamento.

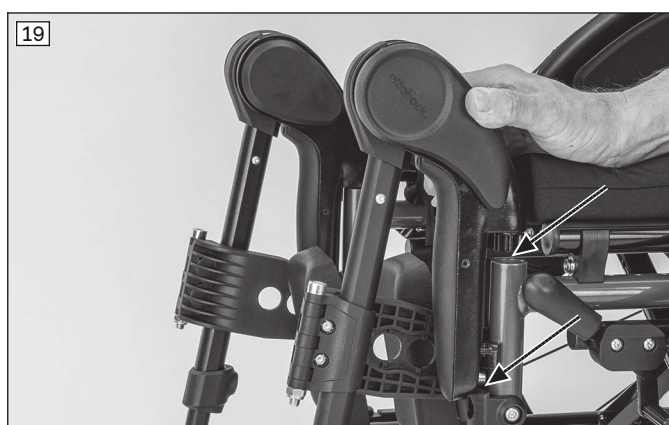
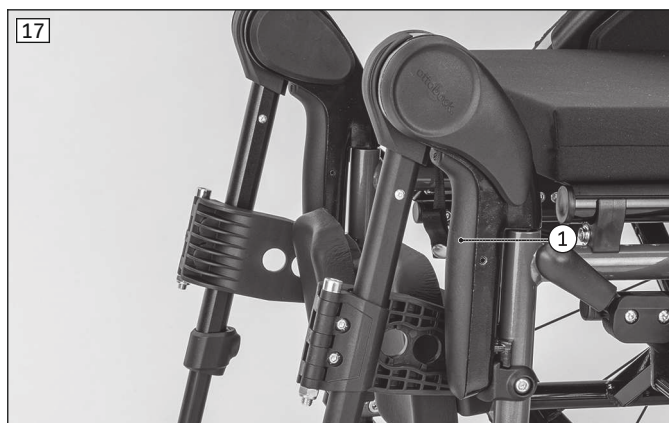

7.3.2 Sollevare e abbassare il poggiatesta

Pedana divisa

- Afferrare la piastra poggiatesta al bordo e sollevarla o abbassarla (v. fig. 13).

Sollevare e ribaltare la pedana continua

- 1) Sganciare la pedana su un lato e sollevarla lateralmente (v. fig. 7).
- 2) In alternativa, la pedana sollevata può essere ruotata di lato (v. fig. 20).



Abbassare la pedana continua

► Abbassare la pedana e verificare che il relativo supporto si inserisca nell'alloggiamento (v. fig. 7).

7.3.3 Regolazione dell'angolazione del supporto per le gambe

I seguenti passaggi devono essere eseguiti anche per il supporto per gamba amputata (v. fig. 12).

1) Ruotare verso l'alto fino all'arresto la leva di sblocco (v. fig. 21, pos. 1).

In alternativa: il supporto per le gambe può essere ruotato verso l'alto anche senza azionare la leva di sblocco.

2) Contemporaneamente portare il supporto per le gambe nell'angolazione desiderata (v. fig. 22, pos. 2).

3) Ruotare all'indietro la leva di sblocco.

→ Il supporto per le gambe scatterà automaticamente nella prima posizione di arresto disponibile.

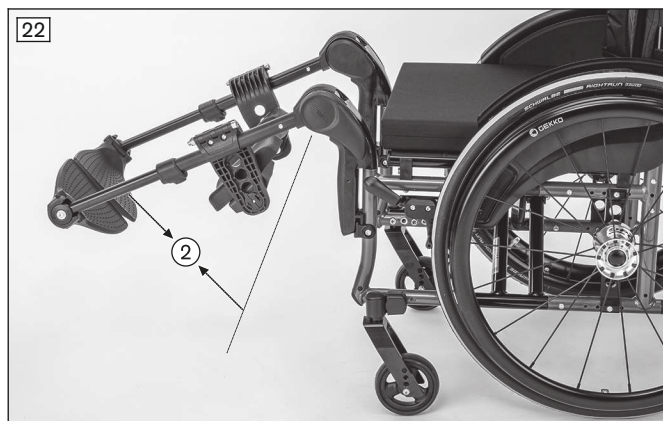

7.3.4 Rimozione e fissaggio del cinturino fermapopacci

Il cinturino fermapopacci è un ulteriore ausilio per sostenere le gambe dell'utilizzatore. Evita allo stesso tempo che i piedi scivolino via dal poggiatesta nella zona di pericolo. Il cinturino può essere rimosso per pulirlo.

Fissaggio del cinturino fermapopacci

1) Aprire tutte le chiusure a velcro (v. fig. 23).

2) **Poggiatesta in continuo:** far passare il cinturino fermapopacci intorno ai tubi del telaio anteriore e fissarli a velcro (v. fig. 24).

3) **Poggiatesta diviso in plastica:** far passare il cinturino fermapopacci intorno al supporto per le gambe (v. fig. 25, pos. 1) e attraverso l'occhiello a lato del poggiatesta e fissarlo a velcro (v. fig. 25, pos. 2, v. fig. 26).

4) **Poggiatesta diviso in alluminio:** fissare a velcro il cinturino fermapopacci intorno al supporto per le gambe (v. fig. 25, pos. 1) e sul lato inferiore del poggiatesta (senza figura).

5) Regolare la lunghezza e chiudere le chiusure in velcro.

Rimozione del cinturino fermapopacci

1) Aprire tutte le chiusure a velcro.

2) Rimuovere il cinturino fermapopacci.

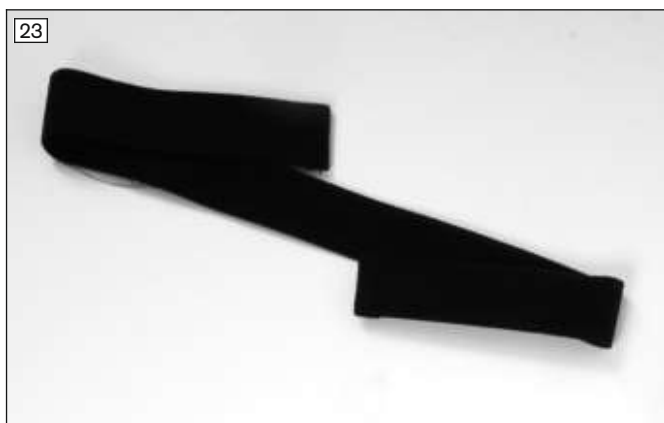

7.3.5 Regolazione dei supporti per le gambe

Ulteriori regolazioni possono essere effettuate solo dal personale tecnico specializzato.

7.4 Rivestimento del sedile e dello schienale

⚠ AVVERTENZA

Infiammabilità del cuscino del sedile e delle imbottiture dello schienale

Ustioni dovute a errori di utilizzo

- ▶ Il rivestimento del sedile e dello schienale come pure il cuscino del sedile, l'imbottitura e le fodere soddisfano i requisiti di non infiammabilità delle normative in materia. Ciononostante, se sono utilizzati in modo improprio o negligente, possono prendere fuoco.
- ▶ Evitare la vicinanza a fonti che potrebbero innescare un incendio, in particolare a sigarette accese.

⚠ CAUTELA

Usura del rivestimento del sedile e dello schienale

Perdita di funzionalità dovuta a un riutilizzo non consentito

- ▶ In presenza di deterioramento far sostituire immediatamente il sedile o il rivestimento dello schienale.

Il prodotto è dotato di un rivestimento del sedile e dello schienale. Il cuscino del sedile è fissato alle chiusure a velcro del rivestimento del sedile. Il cuscino del sedile provvede a scaricare la pressione durante l'uso della carrozzina. È stato selezionato in base alle esigenze dell'utente dal personale specializzato.

7.4.1 Rimozione e fissaggio del cuscino del sedile

È possibile rimuovere il cuscino del sedile per la pulizia.

- 1) Poggiare il cuscino sul rivestimento del sedile e fissarlo in modo da impedirne lo spostamento facendo pressione sulla chiusura a velcro (v. fig. 8).
- 2) Rimuovere il cuscino dalla chiusura a velcro del rivestimento del sedile.

7.4.2 Rimozione e fissaggio dell'imbottitura dello schienale

7.4.2.1 Rivestimento dello schienale adattabile

L'imbottitura dello schienale "adattabile" può essere rimossa dalla carrozzina per la pulizia.

Rimozione dell'imbottitura dello schienale

- 1) Rimuovere il cuscino (v. fig. 8).
- 2) Rimuovere il davantino dell'imbottitura dello schienale dal rivestimento del sedile (v. fig. 27).
- 3) Rimuovere l'imbottitura dello schienale dai nastri a velcro del rivestimento dello schienale (v. fig. 28).

Fissaggio dell'imbottitura dello schienale

- 1) Applicare da dietro l'imbottitura dello schienale con il bordo sul nastro a velcro superiore (v. fig. 29).
- 2) Abbassare l'imbottitura dello schienale e fissarla sui nastri del rivestimento (v. fig. 28).
- 3) Tirare in avanti la parte fissabile a velcro del davantino e applicarla al rivestimento del sedile (v. fig. 30).



7.4.2.2 Rivestimento standard dello schienale

Il rivestimento dello schienale "standard" (v. fig. 31) viene utilizzato solo con l'opzione "Inclinazione dello schienale regolabile" (v. pagina 21).



7.5 Schienale

⚠ AVVERTENZA

Utilizzo errato della regolazione dell'inclinazione dello schienale

Caduta, ribaltamento dovuti allo spostamento senza ruotine antiribaltamento

- ▶ Tenere presente che il baricentro della carrozzina cambia quando si regola l'inclinazione dello schienale. Utilizzare la regolazione dell'inclinazione dello schienale solo con la ruotina antiribaltamento attivata.
- ▶ Utilizzare la carrozzina nel traffico stradale esclusivamente con lo schienale in posizione verticale.

Il prodotto può essere dotato di uno schienale fisso, uno schienale ad inclinazione regolabile o uno schienale Baxx.

Schienale ad inclinazione regolabile

Con questa opzione è possibile regolare l'inclinazione dello schienale da **90° a 120°** con incrementi di **10°** (v. fig. 32).

- 1) Tirare il cavo del dispositivo di sblocco dello schienale finché i perni di arresto disimpegnano la regolazione dell'inclinazione (v. fig. 33, pos. 1).
- 2) Portare lo schienale nella posizione desiderata.
- 3) Rilasciare il cavo. Accertarsi che i perni di arresto bilaterali siano bloccati in modo sicuro.

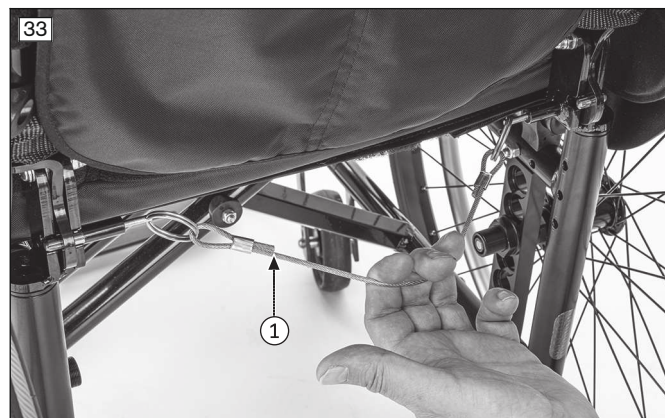

Schienale richiudibile

Con questa opzione lo schienale può essere ribaltato all'indietro.

- 1) Spingere o tirare contemporaneamente le due leve di sbloccaggio sullo schienale (v. fig. 34, pos. 1).
- 2) Ribaltare lo schienale all'indietro (v. fig. 35; v. fig. 36).
- 3) Sollevare di nuovo lo schienale fino a quando le leve di sbloccaggio sono bloccate in modo sicuro.

Schienale Baxx (v. fig. 37)

Questo schienale è dotato di una piastra rigida in alluminio con sagoma anatomica e consente un posizionamento ottimale. Grandi aperture nei gusci dello schienale assicurano un peso ridotto e un facile utilizzo.

Per maggiori informazioni sull'utilizzo, la pulizia e la manutenzione consultare le istruzioni per l'uso comprese nella fornitura.





7.6 Spondine

⚠ CAUTELA

Incastramento nelle spondine

Schiacciamento per comportamento imprudente nelle zone di pericolo

- ▶ Fare attenzione a non rimanere incastrati nelle spondine o nel telaio.

Le spondine proteggono l'utente e i suoi capi d'abbigliamento dalla sporcizia.

Se i braccioli sono montati sulla carrozzina, essi offrono all'utente un ulteriore supporto per gli avambracci.

La carrozzina può essere equipaggiata con diversi modelli di spondine:

Spondina con protezione dal freddo; spondina con protezione dagli spruzzi e dal freddo (v. fig. 38); spondina "Carbon con protezione dagli spruzzi" (v. fig. 39)

Molti utilizzatori conoscono il problema di camicie o giacche sporche a causa del contatto con le ruote motrici. Il proteggibiti evita questo problema. È regolabile orizzontalmente e verticalmente e può essere pertanto adattato alla posizione della ruota motrice.

Queste spondine sono montate fisse.



Spondina "innestabile, in plastica" (v. fig. 40)

Queste spondine possono essere estratte in occasione dei trasferimenti sulla/dalla carrozzina. Il bracciolo può essere regolato in altezza.



Spondina con imbottitura del bracciolo corta, spondina con imbottitura del bracciolo lunga, spondina con imbottitura del bracciolo lunga "regolabile in profondità" (v. fig. 41)

Queste spondine possono essere ribaltate all'indietro e rimosse per i trasferimenti. Il bracciolo sulla spondina con imbottitura del bracciolo corta, con imbottitura del bracciolo lunga e con imbottitura del bracciolo lunga "regolabile in profondità" può essere regolato in altezza senza utilizzare utensili. Il bracciolo sulla spondina con imbottitura del bracciolo lunga "regolabile in profondità" può essere regolato in profondità senza utilizzare utensili.



Bracciolo "imbottito" (v. fig. 42)

Questi braccioli possono essere regolati in altezza, spostati lateralmente e rimossi.



7.6.1 Rimozione delle spondine

INFORMAZIONE

Non è possibile rimuovere le spondine montate fisse.

Per salire più agevolmente e per facilitare il trasporto della carrozzina è possibile rimuovere le spondine "innestabili, in plastica" e le spondine con imbottitura del bracciolo corta e con imbottitura del bracciolo lunga "regolabile in profondità".

Rimozione/fissaggio delle spondine "innestabili, in plastica"

- 1) Estrarre la spondina dalle guide del relativo alloggiamento (v. fig. 43).
- 2) Dopo che l'utilizzatore è salito sulla carrozzina, inserire nuovamente la spondina nell'apposito alloggiamento.



Rimozione/fissaggio delle spondine con imbottitura del bracciolo corta, con imbottitura del bracciolo lunga e con imbottitura del bracciolo lunga "regolabile in profondità"

- 1) Tirare all'indietro la leva di sblocco della spondina (v. fig. 44, pos. 1) e ruotare la spondina di circa **90°** verso l'alto (v. fig. 44, pos. 2).
- 2) Ruotare la spondina verso lo schienale (v. fig. 45, pos. 1) ed estrarla dal relativo alloggiamento (v. fig. 45, pos. 2).
- 3) Ruotare la spondina verso lo schienale e introdurla nel relativo alloggiamento (v. fig. 45).
- 4) Ruotare la spondina in posizione parallela rispetto alla seduta e abbassarla.
- 5) Bloccare la spondina nell'alloggiamento sul tubo del telaio in modo udibile.

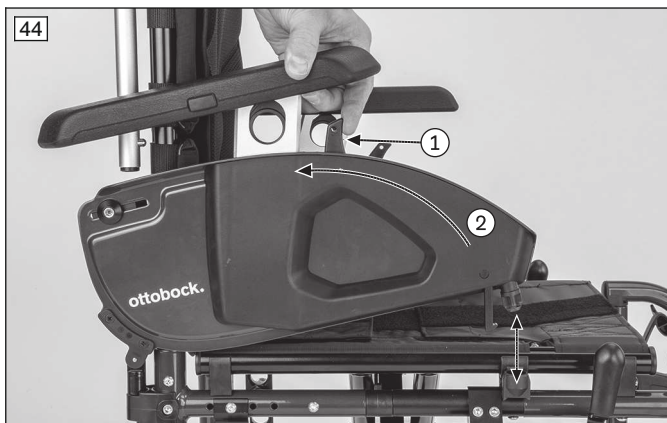

7.6.2 Regolazione dei braccioli

Spondina con protezione dal freddo; spondina con protezione dagli spruzzi e dal freddo; spondina "Carbon con protezione dagli spruzzi"

Queste spondine non possono essere regolate in altezza.

Queste spondine possono essere combinate con un bracciolo imbottito.

Spondina "innestabile, in plastica"

Il miglior modo per regolare l'altezza del bracciolo è rimuovere la spondina (v. pagina 23).

- 1) Azionare il pulsante di arresto incassato con l'ausilio di una penna a sfera o di un cacciavite (v. fig. 46, pos. 1).

- 2) Spostare il bracciolo nella posizione desiderata fino a quando il pulsante di arresto scatta. Quindi inserire nuovamente la spondina nell'alloggiamento sulla carrozzina.

CAUTELA! Il pulsante di arresto è volutamente incassato per evitare che venga azionato involontariamente. Rilasciare il pulsante di arresto sempre utilizzando un oggetto e mai con le dita.

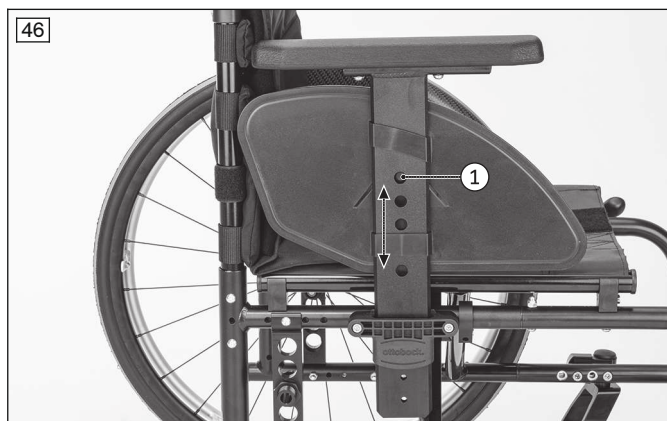

Spondina con imbottitura del bracciolo corta, spondina con imbottitura del bracciolo lunga e spondina con imbottitura del bracciolo lunga "regolabile in profondità"

- 1) **Regolazione in altezza del bracciolo:** tirare verso l'alto la leva di sblocco nell'apertura rotonda della spondina e regolare l'altezza (v. fig. 47, pos. 1). Rilasciare la leva di sblocco. Il bracciolo si blocca automaticamente.
- 2) **Regolazione in profondità del bracciolo (solo con spondina con imbottitura del bracciolo lunga "regolabile in profondità"):** spingere il pulsante di sgancio nel bracciolo e regolare la profondità (v. fig. 48, pos. 1). Rilasciare il pulsante di sgancio. Il bracciolo si blocca automaticamente.

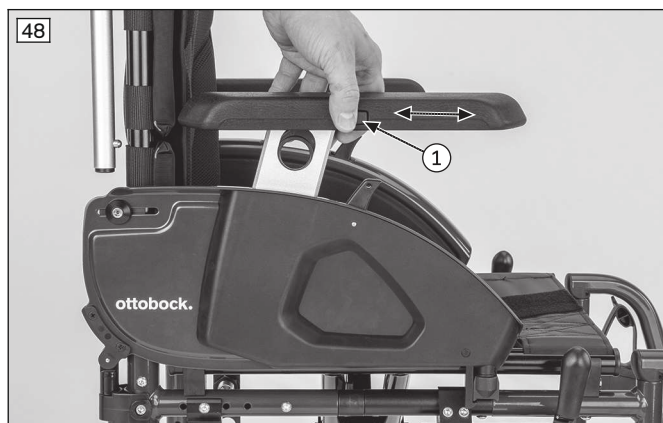
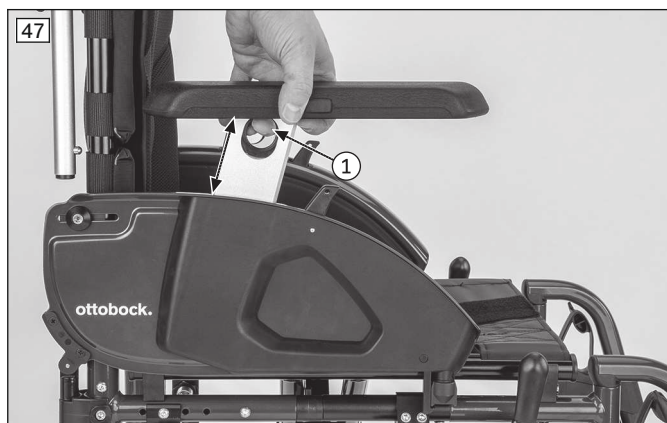

Bracciolo "imbottito"

Questo bracciolo può essere adattato in altezza in base alle esigenze dell'utilizzatore dal personale tecnico specializzato.

Eventuali regolazioni successive possono essere effettuate solo dal personale tecnico specializzato.

7.6.3 Rimozione del bracciolo "imbottito"

Per salire più agevolmente sulla carrozzina e per un trasporto più semplice è possibile rimuovere o ripiegare i braccioli.

- 1) Estrarre i braccioli dai relativi supporti (v. fig. 49).
- 2) Piegarli di **90°** (v. fig. 50) o rimuoverli.
- 3) Una volta che l'utilizzatore è salito, inserire nuovamente i braccioli nei relativi supporti.



7.6.4 Regolazione del bracciolo con unità di rotazione

INFORMAZIONE

Dopo aver regolato l'unità di rotazione, accertarsi che i perni di arresto siano posizionati bene in sede.

L'unità di rotazione consente la regolazione individuale dell'angolo del supporto e della rotazione di un bracciolo.

Regolazione dell'angolo del supporto

- 1) Tirare all'esterno il pomello di sbloccaggio (v. fig. 51, pos. 1).
- 2) Sollevare il bracciolo prendendolo per l'estremità anteriore e regolare l'angolo desiderato (v. fig. 51, pos. 2).
- 3) Rilasciare il pomello di sbloccaggio. Il bracciolo è fissato in posizione.

Cambiamento della posizione di rotazione con incrementi di 15°

- 1) Tirare verso il basso il pomello di sbloccaggio (v. fig. 52, pos. 1).
- 2) Portare il bracciolo nella posizione di rotazione desiderata (v. fig. 52, pos. 2).
- 3) Rilasciare il pomello di sbloccaggio. Il bracciolo è fissato in posizione.

Regolazione continua della posizione di rotazione

- 1) Tirare verso il basso il pomello di sbloccaggio (v. fig. 52, pos. 1).
- 2) Ruotare di 90° il pomello di sbloccaggio (senza fig.). In questa posizione il bracciolo può essere ruotato liberamente.
- 3) Portare il bracciolo nella posizione di rotazione desiderata (v. fig. 52, pos. 2).
- 4) Rilasciare il pomello di sbloccaggio. Il bracciolo è fissato in posizione.

Regolazione in profondità del bracciolo

- 1) Svitare le viti ad esagono cavo sotto il bracciolo (senza fig.).
- 2) Spostare il bracciolo alla profondità desiderata.
- 3) Serrare nuovamente le viti ad esagono cavo sotto il bracciolo.

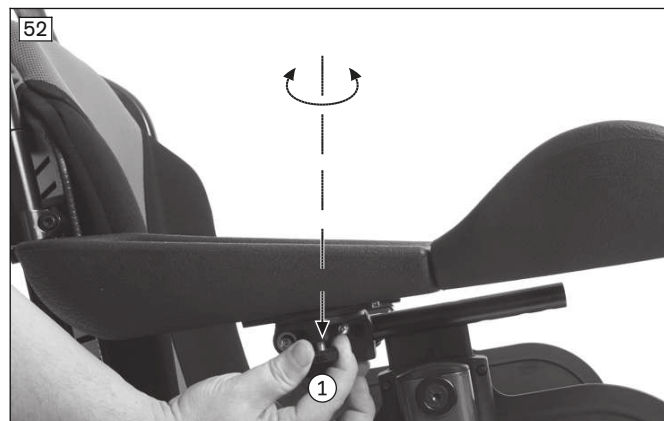

7.7 Impugnature di spinta

Le impugnature di spinta facilitano la spinta della carrozzina da parte di un accompagnatore.

Alcune versioni di maniglie di spinta possono essere adattate in altezza alle esigenze della persona che spinge la carrozzina.

7.7.1 Regolazione dell'altezza delle impugnature di spinta

Le impugnature di spinta della carrozzina possono essere regolate in altezza per agevolare la spinta all'accompagnatore (impugnatura "telescopica": v. fig. 53; impugnatura "regolabile in altezza, rimovibile": v. fig. 54; impugnatura "regolabile in altezza, rimovibile per Baxx": v. fig. 55).

- 1) Aprire la leva di blocco.
 - 2) Regolare in altezza l'impugnatura di spinta.
 - 3) Chiudere la leva di blocco.
- Entrambe le impugnature di spinta devono essere regolate alla stessa altezza.



7.7.2 Rimozione delle impugnature di spinta

Le impugnature di spinta del tipo "regolabili in altezza, "rimovibili" possono essere rimosse dal tubo dello schienale, se necessario.

- 1) Aprire la leva di blocco (v. fig. 56, v. fig. 57, pos. 1).
 - 2) Premere la molla del tubo di appoggio (v. fig. 56, v. fig. 57, pos. 2) ed estrarre dall'alto l'impugnatura di spinta dall'adattatore (v. fig. 56, v. fig. 57, pos. 3).
 - 3) Per l'inserimento, premere di nuovo la molla del tubo di appoggio e collocare l'impugnatura di spinta nell'adattatore.
 - 4) Serrare la leva di blocco (v. fig. 56, v. fig. 57, pos. 1).
- Entrambe le impugnature di spinta devono essere bloccate alla stessa altezza.

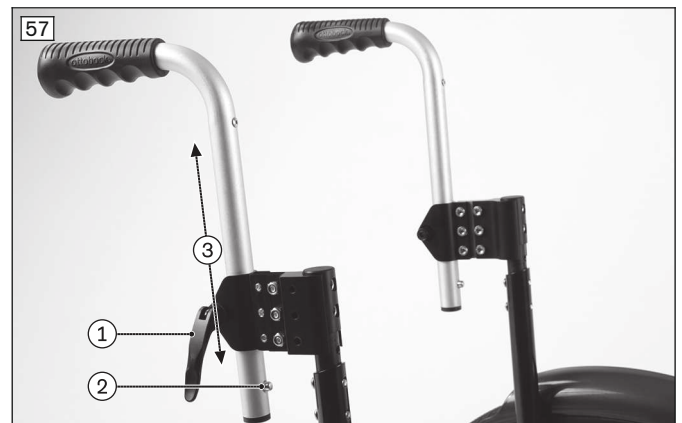

7.7.3 Abbassamento delle impugnature di spinta

Le impugnature di spinta ribaltabili possono essere piegate verso il basso di 90° .

Abbassamento dell'impugnatura di spinta

- 1) Premere su entrambi i lati il tasto di blocco dell'impugnatura di spinta (v. fig. 58).
- 2) Ripiegare verso il basso l'impugnatura di spinta di 90° .

CAUTELA! Fare attenzione a non incastrare le dita tra l'impugnatura di spinta e lo schienale.

Sollevamento dell'impugnatura di spinta

- 1) Sollevare l'impugnatura di spinta piegandola verso l'alto di 90° .
- 2) Bloccare l'impugnatura di spinta nella posizione di spinta attiva.



7.8 Barra stabilizzatrice

La barra stabilizzatrice tra le impugnature di spinta aumenta la stabilità della carrozzina, in particolare nel caso di sollecitazioni considerevoli (v. fig. 59). Deve essere aperta prima di chiudere la carrozzina.

Tenere presente che: la barra stabilizzatrice non può essere utilizzata per spingere o tirare la carrozzina. A tale scopo utilizzare le impugnature di spinta.

Apertura della barra stabilizzatrice

- 1) Aprire la vite della manopola a stella sul lato destro e sinistro (v. fig. 60, pos. 1).
- 2) Abbassare la barra stabilizzatrice (v. fig. 60, pos. 2).

Chiusura della barra stabilizzatrice

- 1) Sollevare la barra stabilizzatrice fino a quando l'apertura poggia sulla vite della manopola a stella.
- 2) Serrare a mano le viti della manopola a stella.



7.9 Ruote posteriori

⚠ AVVERTENZA

Montaggio errato delle ruote rimovibili

Ribaltamento, caduta dell'utente a causa di ruote non fissate correttamente

- ▶ Dopo ogni montaggio verificare che le ruote rimovibili siano posizionate correttamente in sede. Gli assi ad innesto devono essere bloccati saldamente nell'alloggiamento della ruota.

⚠ CAUTELA

Errore durante la rimozione/applicazione delle ruote

Ribaltamento, caduta a seguito di errori di montaggio

- ▶ Durante la sostituzione della ruota l'utente non deve essere seduto sulla carrozzina.
- ▶ Posizionare la carrozzina su un terreno stabile durante la sostituzione della ruota.
- ▶ Fissare la carrozzina in modo tale da evitarne il ribaltamento o lo spostamento indesiderato durante la sostituzione della ruota.
- ▶ Se la ruota posteriore non dovesse bloccarsi in modo sicuro o se presentasse un gioco troppo elevato, rivolgersi tempestivamente al personale tecnico specializzato.

⚠ CAUTELA

Pneumatici difettosi

Pericolo di incidente/caduta a causa di cattiva aderenza, ridotta azione frenante o manovrabilità insufficiente

- ▶ Verificare le condizioni del battistrada dei pneumatici.
- ▶ Sostituire le ruote posteriori in caso di pneumatici danneggiati (il battistrada sporge fino a **5 mm** dal bordo del cerchio, formazione di fessure) o di danni al cerchio.

⚠ CAUTELA

Possibile contatto con componenti di trazione non protetti

Incastramento, schiacciamento dovuti a un uso non corretto

- ▶ Per spingere il prodotto, non inserire le mani tra la ruota posteriore e il freno di stazionamento ovvero tra la ruota posteriore e la spondina.
- ▶ Spostandosi con il prodotto non mettere mai le mani tra i raggi della ruota motrice in movimento.

⚠ CAUTELA

Sviluppo di calore frenando con il corrimano

Ustioni dovute a una protezione inadeguata delle mani

- ▶ Nello spostarsi a velocità sostenuta indossare dei guanti per carrozzina.

Con l'aiuto dei corrimano delle ruote posteriori è possibile spostare, guidare, frenare e arrestare la carrozzina. Le ruote posteriori con asse ad innesto possono essere rimosse dalla carrozzina per facilitarne il trasporto.

7.9.1 Rimozione e montaggio delle ruote motrici

- 1) Rilasciare il freno di stazionamento.

- 2) Afferrare le ruote in prossimità del mozzo infilando le dita tra i raggi.
- 3) Premere con il pollice il pulsante dell'asse ad innesto (v. fig. 3).
- 4) Rimuovere o inserire la ruota motrice.

Dopo l'inserimento: non deve essere possibile rimuovere le ruote motrici in seguito al rilascio del pulsante dell'asse ad innesto.

7.9.2 Ruota posteriore con comando a una mano (anello corrimano doppio)

Il set di ruote per il comando a una mano consente, ad es. a persone affette da emiplegia o a utilizzatori con amputazione unilaterale, di guidare la carrozzina con una mano (v. fig. 61).

- **Utilizzo contemporaneo del corrimano esterno e interno:** le due ruote sono azionate insieme. La carrozzina avanza dritta.
- **Utilizzo del solo corrimano esterno:** viene azionata solo la ruota motrice. La carrozzina può essere guidata muovendo in avanti, all'indietro o bloccando il corrimano.

L'azionamento con una mano viene fornito con alloggiamenti speciali dell'asse ad innesto e un'asta telescopica.

Montaggio delle ruote motrici con comando a una mano

- 1) Premere con il pollice il pulsante dell'asse ad innesto (v. fig. 62).
- 2) Collocare le ruote motrici con comando a una mano nell'alloggiamento dell'asse ad innesto (v. fig. 62). Non deve essere possibile rimuovere gli assi ad innesto dopo aver rilasciato il pulsante.
- 3) Montare l'asta telescopica. A tal fine posizionare un lato dell'asta telescopica sul perno della ruota che sporge dal lato interno dell'alloggiamento dell'asse ad innesto (v. fig. 63, pos. 1).
- 4) Comprimerne l'asta telescopica e inserire l'altro lato dell'asta sul secondo perno della ruota (v. fig. 63, pos. 2/3).

Rimozione delle ruote motrici con comando a una mano

- 1) Comprimerne l'asta telescopica e rimuoverla (v. fig. 63).
- 2) Premere con il pollice il pulsante dell'asse ad innesto e rimuovere la ruota motrice (v. fig. 62).



7.9.3 Copriraggi

Il copriraggi evita che le dita dell'utilizzatore entrino in contatto con la ruota in movimento.

7.10 Ruote direzionali e forcella della ruota direzionale

⚠ AVVERTENZA

Inceppamento delle ruote direzionali o delle relative forcelle

Caduta, gravi lesioni a causa di ribaltamento della carrozzina

- ▶ Controllare regolarmente che le ruote direzionali e le forcelle delle ruote direzionali non siano danneggiate.
- ▶ Pulire e lubrificare regolarmente gli assi delle ruote direzionali e gli assi filettati delle forcelle, in particolare se possono essere mossi difficilmente.
- ▶ In caso di cambiamenti duraturi del comportamento di marcia informare il personale tecnico locale.

⚠ CAUTELA

Posizione errata della ruota direzionale durante la flessione in avanti dell'utente nella carrozzina

Ribaltamento o caduta per posizionamento errato della ruota direzionale

- ▶ Prima di svolgere attività che richiedono di piegarsi molto in avanti nella carrozzina (p. es. allacciarsi le scarpe) l'utente deve aumentare la soglia di sicurezza della carrozzina da ferma.
- ▶ A tale scopo dovrebbe spingere la carrozzina all'indietro sino a quando le ruote direzionali si girano in avanti.

La combinazione di ruote direzionali e forcelle delle ruote direzionali garantisce una marcia in rettilineo stabile e un'esecuzione sicura delle curve.

Le ruote direzionali e le relative forcelle sono state scelte da personale specializzato in base alle esigenze dell'utente.



7.10.1 Come procedere in caso di difficoltà di movimento

In caso di difficoltà di movimento gli assi della ruota direzionale devono essere puliti e lubrificati.

Lubrificazione dell'asse della ruota direzionale

- 1) Eliminare la sporcizia (ad es. capelli) sull'asse della ruota direzionale tra la ruota direzionale e la relativa forcella.
- 2) Inumidire l'asse della ruota direzionale tra la ruota direzionale e la relativa forcella con alcune gocce di olio fluido, privo di resina (olio per macchina da cucire).

7.11 Freni

I freni di stazionamento bloccano la carrozzina ferma in modo da evitarne lo spostamento indesiderato.

A seconda dell'ordine si possono montare tipi di freno diversi.

7.11.1 Utilizzo dei freni di stazionamento

⚠ AVVERTENZA

Uso improprio del freno di stazionamento

Caduta in seguito a frenata brusca, spostamento involontario del prodotto, schiacciamento delle mani

- ▶ Non utilizzare il freno di stazionamento come freno di marcia.
- ▶ Utilizzare sempre il freno di stazionamento su entrambi i lati.
- ▶ Se ci si ferma su terreni irregolari o per trasferimenti (ad es. in auto), bloccare il prodotto azionando il freno di stazionamento.
- ▶ Per spingere il prodotto, non inserire le mani tra la ruota posteriore e il freno di stazionamento.
- ▶ Verificare che il freno a leva sia regolato correttamente (**max. 5 mm** di distanza tra il perno del freno e il pneumatico). Il perno del freno quando la carrozzina è ferma deve bloccare in modo sicuro la ruota motrice.
- ▶ Per regolare successivamente il freno di stazionamento rivolgersi al personale tecnico specializzato che ha allestito il prodotto.

Attivazione/disattivazione del freno a leva

- 1) Spingere in avanti l'impugnatura del freno a leva (v. fig. 65).
→ Il perno del freno blocca la ruota.
- 2) Tirare verso l'alto la leva del freno (v. fig. 66).
→ Il perno del freno sblocca la ruota.

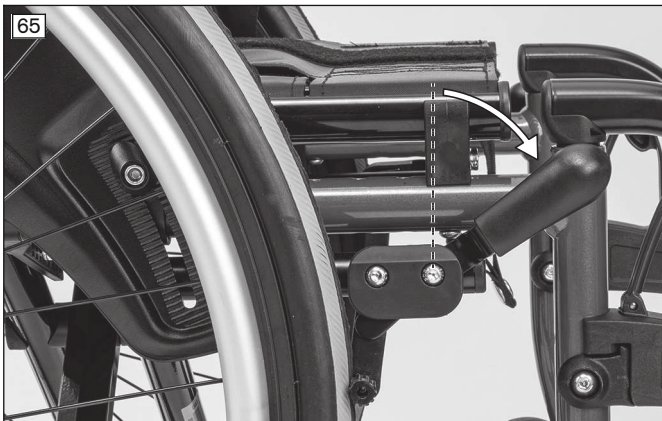

Attivazione/disattivazione del freno a leva per comando a una mano

Questo freno è particolarmente indicato per i pazienti emiplegici. Può essere montato a destra o a sinistra e, grazie ad un sistema a tirante, garantisce l'arresto sicuro di entrambe le ruote motrici.

INFORMAZIONE

Durante l'attivazione e la disattivazione del freno accertarsi che il prolungamento della leva del freno sia sempre ben inserito.

- 1) Spingere in avanti l'impugnatura del freno a leva (v. fig. 67, pos. 1).
→ Il perno del freno blocca la ruota.
- 2) Tirare verso l'alto la leva del freno (v. fig. 67, pos. 2).
→ Il perno del freno sblocca la ruota.

INFORMAZIONE

È possibile ribaltare il prolungamento della leva del freno per facilitare il trasferimento nella carrozzina.

- 1) Tirare verso l'alto l'impugnatura del prolungamento della leva del freno e rimuoverlo ribaltandolo in avanti (v. fig. 68, pos. 1/2).
- 2) Per il montaggio tirare verso l'alto l'impugnatura del prolungamento della leva del freno e spingerla in basso sulla leva del freno (v. fig. 69, pos. 1/2).

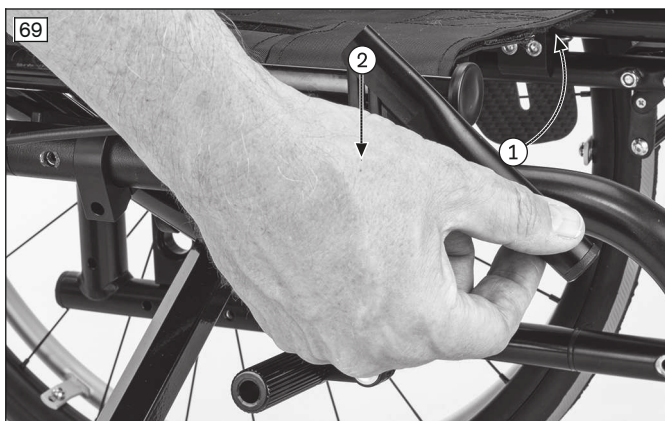
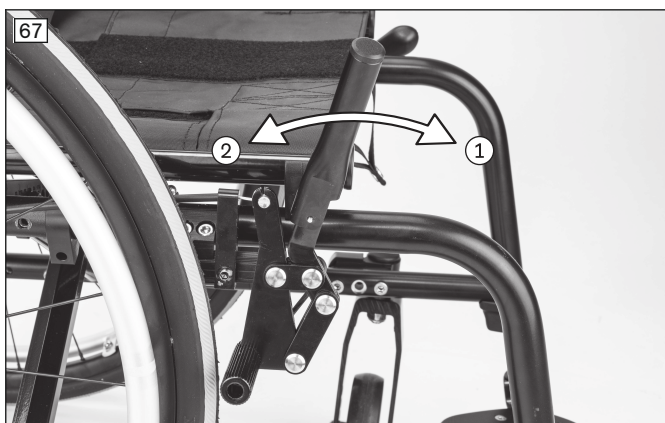

Attivazione/disattivazione del freno a forbice

- 1) Afferrare l'impugnatura del freno a forbice sotto il sedile e tirarla all'indietro lateralmente (v. fig. 70).
→ Il perno del freno blocca la ruota.
- 2) Ribaltare in avanti l'impugnatura del freno a forbice (v. fig. 71).
→ Il perno del freno sblocca la ruota.



7.11.2 Freno a tamburo

I freni a tamburo consentono all'accompagnatore di frenare in modo comodo e sicuro azionando la leva del freno sulle impugnature di spinta.

Attivazione/disattivazione del freno a tamburo

- 1) Tirare la leva del freno (v. fig. 72, pos. 1).
- 2) Se necessario bloccare ulteriormente la leva del freno azionando il dispositivo di blocco (v. fig. 72, pos. 2).
- 3) Disattivare il freno azionando nuovamente la leva del freno o premendo il dispositivo di blocco.

A freno disattivato, le ruote motrici possono essere rimosse grazie al sistema di assi ad innesto.

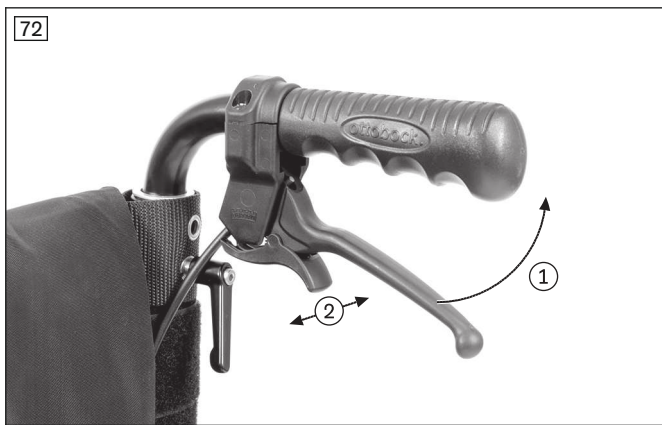

7.11.3 Utilizzo del prolungamento della leva del freno

È possibile ribaltare il prolungamento della leva del freno per facilitare il trasferimento nella carrozzina.

- 1) Tirare verso l'alto l'impugnatura del prolungamento della leva del freno e rimuoverlo ribaltandolo in avanti (v. fig. 68, pos. 1/2).
- 2) Per montare il prolungamento della leva del freno tirare verso l'alto l'impugnatura e spingere in basso l'impugnatura sulla leva del freno (v. fig. 69, pos. 1/2).

7.12 Ruotina antiribaltamento e dispositivo per superamento gradini

⚠ AVVERTENZA

Ruotina antiribaltamento non attivata

Ribaltamento, caduta dell'utente per comando errato di un dispositivo di sicurezza

- ▶ Prima di affrontare ostacoli e salire assicurarsi che la ruotina antiribaltamento, se montata, sia attivata.
- ▶ La ruotina antiribaltamento deve scattare nella propria sede in modo udibile prima dell'uso del prodotto. La stabilità della ruotina deve essere verificata dall'utente o da un accompagnatore.
- ▶ In caso di utenti con amputazione transfemorale e di utenti inesperti si raccomanda caldamente l'utilizzo di una ruotina antiribaltamento.

⚠ AVVERTENZA

Ruotina antiribaltamento regolata in modo errato

Ribaltamento, caduta dell'utente a causa di errori nell'utilizzo del prodotto

- ▶ Se ci si avvale dell'aiuto di un accompagnatore per il superamento di scale, l'accompagnatore deve dapprima disattivare la ruotina antiribaltamento in modo tale che essa non poggi sui gradini durante il trasporto.
- ▶ Dopo aver superato le scale, l'accompagnatore deve attivare nuovamente la ruotina antiribaltamento.

⚠ AVVERTENZA

Ruotina antiribaltamento regolata in modo errato

Pericolo di caduta per regolazione scorretta della ruotina antiribaltamento

- ▶ La ruotina antiribaltamento può essere regolata solo da personale tecnico.

La ruotina antiribaltamento impedisce che la carrozzina si ribalti all'indietro quando si superano ostacoli e pendenze. Essa è regolata in modo che la distanza dal suolo sia di massimo **50 mm** e le rotelle della ruotina antiribaltamento sporgano almeno completamente oltre il diametro maggiore della ruota posteriore.

Il dispositivo per superamento gradini consente ad un accompagnatore di superare gli ostacoli più facilmente.

7.12.1 Attivazione e disattivazione della ruotina antiribaltamento

La ruotina antiribaltamento montata deve essere sempre attivata.

Per superare degli ostacoli **verso l'alto** (ad es. scalini e marciapiedi dal bordo non ribassato) collocare le ruote della ruotina antiribaltamento sul suolo.

Per superare degli ostacoli **verso il basso** (ad es. scalini e marciapiedi dal bordo non ribassato) l'utente o l'accompagnatore deve disattivare la ruotina antiribaltamento per non danneggiarla.

Attivazione

- 1) Spingere verso il basso la ruotina antiribaltamento con la mano o con il piede (v. fig. 73).

2) Ruotare all'indietro la ruotina antiribaltamento fino a quando si blocca in posizione (v. fig. 74).

Disattivazione

- 1) Premere dall'alto sulla ruotina antiribaltamento con la mano o con il piede fino a che il dispositivo di arresto si apre (v. fig. 75).
- 2) Ruotare in avanti la ruotina antiribaltamento di **180°** e rilasciarla.

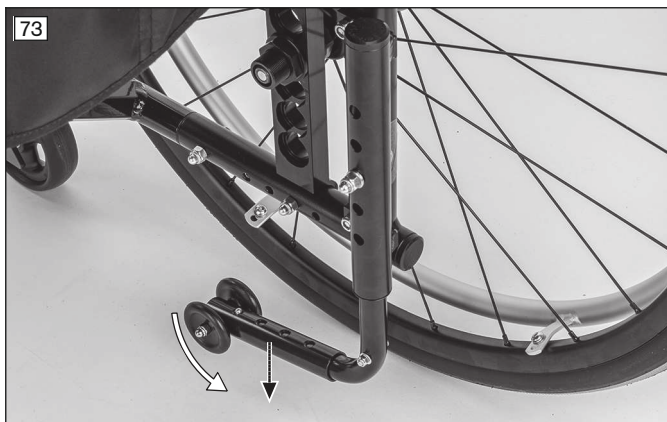

7.12.2 Utilizzo del dispositivo di superamento gradini

Questo dispositivo facilita all'accompagnatore l'inclinazione della carrozzina, ad es. per il superamento di un gradino.

- 1) Davanti ad un ostacolo poggiare un piede sul dispositivo di superamento gradini e spingerlo verso il basso (v. fig. 76).
- 2) Inclinare leggermente la carrozzina premendo contemporaneamente verso il basso le impugnature di spinta.



7.13 Portabastone con passante in velcro

Il portabastone con passante in velcro consente il trasporto di ausili di deambulazione sulla carrozzina.



7.14 Prolungamento del passo ruota

INFORMAZIONE

La regolazione di un passo ruota lungo è indispensabile per amputati transfemorali.

Con questa opzione l'utilizzatore dispone sempre di una grande distanza tra le ruote (senza fig.).

Gli utilizzatori particolarmente attenti alla sicurezza o gli utilizzatori inesperti usufruiscono così ad es. di una stabilità della carrozzina estremamente elevata.

Il freno di stazionamento della carrozzina è stato montato adeguatamente da personale tecnico specializzato e si può continuare ad utilizzarlo

7.15 Cintura pelvica (cintura del sedile)

CAUTELA

Cintura pelvica regolata in modo errato

Posture errate, malessere, caduta dell'utente a causa di errori di regolazione e di montaggio

- ▶ Mantenere le regolazioni effettuate dal personale specializzato. In caso di problemi con le regolazioni (posizione di seduta non soddisfacente) rivolgersi al personale tecnico che ha allestito il prodotto.
- ▶ La cintura pelvica deve essere stretta, ma non troppo, per evitare di ferire l'utente. Deve essere possibile infilare comodamente due dita tra la cintura e la coscia dell'utente.
- ▶ Far controllare regolarmente la regolazione del sistema di cinture e lasciarlo eventualmente adeguare alla crescita dell'utente, a cambiamenti nel progredire della malattia o al diverso abbigliamento.

La cintura pelvica (cintura del sedile) impedisce che l'utente scivoli in avanti e ne migliora il posizionamento.

L'opzione, se necessario, viene montata sul prodotto dal personale tecnico specializzato e viene adattata alle esigenze dell'utente.

Il personale tecnico che ha consegnato il prodotto sarà lieto di fornire informazioni per l'acquisto a posteriori e il relativo fissaggio.

Uso della cintura pelvica

- 1) Aprire il blocchetto di chiusura della cintura.
- 2) Far sedere l'utente in posizione eretta a 90° (se fisiologicamente possibile). Assicurarsi che la schiena dell'utente poggi sullo schienale imbottito (se fisiologicamente possibile).
- 3) Chiudere il blocchetto di chiusura della cintura.
- 4) La cintura pelvica dovrebbe essere posizionata ad un angolo di circa **60°** rispetto alla seduta. Il nastro della cintura dovrebbe essere steso sopra le cosce davanti all'osso iliaco (v. fig. 78).

Possibili errori

- La cintura pelvica si trova al di sopra del bacino dell'utente, all'altezza pelvica.
- L'utente non è seduto correttamente nel sedile.
- Un'applicazione troppo lasca della cintura pelvica porta allo scivolamento/spostamento in avanti dell'utente.
- Durante il montaggio/la regolazione la cintura pelvica viene applicata sopra i componenti del sistema di seduta (ad es. i braccioli o le pelotte sul sedile). In questo caso la cintura pelvica perde la funzione di contenimento.

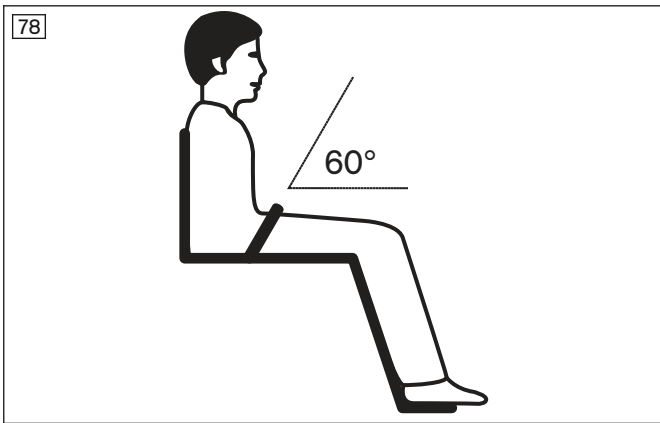

7.16 Tavolino

⚠ AVVERTENZA

Incendio del prodotto

Ustioni dovute a errori di utilizzo

- ▶ Il prodotto è infiammabile. Non è possibile escludere il rischio di incendio in presenza di una fonte di accensione. Fare quindi molta attenzione a non venire a contatto con il fuoco.
- ▶ Evitare la vicinanza a fonti che potrebbero innescare un incendio.

⚠ CAUTELA

Regolazione errata

Incastro, schiacciamento dovuto a regolazioni troppo strette

- ▶ Non incastrare l'utente durante l'inserimento del prodotto.

⚠ CAUTELA

Guida con oggetti sul piano del tavolo

Lesioni provocate da oggetti non fissati

- ▶ Rimuovere tutti gli oggetti dal piano del tavolino prima di mettersi in marcia.

⚠ CAUTELA

Sollevamento errato da parte degli accompagnatori

Ribaltamento, caduta dell'utente a causa del sollevamento della carrozzina afferrandola per i componenti rimovibili

- ▶ Il tavolino non deve essere utilizzato per sollevare il prodotto.

AVVISO

Sovraccarico

Danno al prodotto dovuto a errori da parte dell'utente

- ▶ Sul tavolino non devono essere poggiati oggetti pesanti.
- ▶ Nessuno deve sedere o poggarsi al tavolino.

INFORMAZIONE

Il tavolino non può essere fissato sull'imbottitura lunga del bracciolo "regolabile in profondità".

Il tavolino serve da superficie di appoggio per consumare pasti, per il lavoro e il gioco. La sua trasparenza consente il controllo delle gambe e di correggere la postura.

Il tavolino deve essere rimosso prima dell'utilizzo in un veicolo per persone con disabilità motorie (PRM).

- 1) Spingere il tavolino sui braccioli.
- 2) Estrarre il tavolino dai braccioli.

Mantenere il tavolino sempre in posizione parallela rispetto ai braccioli per evitare che si incastri.



7.17 Altre opzioni

Il prodotto può essere anche equipaggiato con altri accessori.

Le opzioni vengono montate sul prodotto dal personale tecnico o dal produttore e preregolate dal personale tecnico al momento della consegna.

7.18 Smontaggio e trasporto

⚠ CAUTELA

Bordi contudenti sporgenti

Inceppamento, schiacciamento dovuto a un uso non corretto

- ▶ Nell'aprire e chiudere la carrozzina afferrare solo i componenti preposti.

AVVISO

Deformazione del passeggero chiuso

Pericolo di danneggiamento del prodotto, problemi nella chiusura a causa di carico non ammesso

- ▶ Non poggiare mai oggetti pesanti sul prodotto chiuso.

INFORMAZIONE

- ▶ Trasportare la carrozzina nei veicoli dopo averla chiusa e – se necessario – rimuovere le ruote e i supporti per le gambe.
- ▶ Trasportare la carrozzina in aereo conformemente alle disposizioni IATA (International Air Transport Association) e alla relativa compagnia aerea. Informare la compagnia aerea alcuni giorni prima della partenza del volo. Se necessario, utilizzare i codici SSR (Special Service Request) per descrivere la limitazione di mobilità. I codici sono reperibili ad es. in internet.

La carrozzina deve essere predisposta per il trasporto in un veicolo.

- 1) Sollevare il poggiatesta (v. pagina 17).
- 2) **Solo Motus CV:** ruotare esternamente i supporti per le gambe, rimuoverli e riporli (v. pagina 16).
- 3) **Se necessario:** staccare il cuscino del sedile dal velcro maschio/femmina (v. fig. 8).
- 4) **Solo con l'opzione "Barra stabilizzatrice":** rimuovere la barra stabilizzatrice prima di chiudere la carrozzina (v. pagina 28).
- 5) **Solo con l'opzione "Ruota motrice con comando a una mano":** rimuovere l'asta telescopica prima di chiudere la carrozzina (v. pagina 30).
- 6) Tirare verso l'alto il rivestimento del sedile finché la carrozzina si chiude (v. fig. 80).
- 7) Chiudere il cinturino di chiusura della carrozzina (v. fig. 4).
- 8) Rimuovere le ruote motrici (v. pagina 29).
- 9) Sistemare la carrozzina smontata nel mezzo di trasporto (v. fig. 81).



7.19 Utilizzo in veicoli per il trasporto di persone con disabilità motorie

⚠ AVVERTENZA

Utilizzo in veicoli per il trasporto di persone con disabilità motorie (PRM)

Lesioni gravi dovute a incidenti causati da errori da parte dell'utilizzatore

- ▶ Utilizzare sempre i sedili e i sistemi di ritenuta installati sul veicolo per il trasporto di persone con disabilità motorie (PRM). Solo così i passeggeri sono protetti in modo ottimale in caso di incidente.
- ▶ Utilizzando gli elementi di sicurezza proposti dal fabbricante e sistemi di fissaggio e di ritenuta appropriati, è possibile impiegare il prodotto come sedile in veicoli per il trasporto di persone con disabilità motorie (PRM). Per maggiori informazioni in merito consultare il prospetto con il n. d'ordine 646D158=ALL_INT.
- ▶ Trasportare sempre solo una persona con il prodotto.
- ▶ Osservare le restrizioni relative alle opzioni montate (v. pagina 42).

⚠ AVVERTENZA

Divieto di utilizzare il sistema di cinture o dell'ausilio posturale come sistema di ritenuta su veicoli per il trasporto di persone con disabilità motorie (PRM)

Lesioni gravi a causa di errori nell'utilizzo del prodotto

- ▶ Non utilizzare mai le cinture e gli ausili posturali proposti per il prodotto come componente del sistema di ritenuta su veicoli PRM.
- ▶ Tenere presente che le cinture e i sistemi posturali proposti per il prodotto servono solo a dare maggiore stabilità alla persona seduta nel prodotto.

Il prodotto è stato collaudato dal fabbricante in base alla norma ISO 7176-19 e può essere utilizzato come sedile in veicoli per il trasporto di persone con disabilità motorie (PRM) osservando le condizioni di seguito riportate.

Durante il trasporto su veicoli PRM il prodotto deve essere debitamente fissato. Le figure qui di seguito mostrano un esempio di ancoraggio in un veicolo.

Il produttore non è responsabile dei sistemi di fissaggio utilizzati. È consentito esclusivamente l'uso di sistemi di fissaggio conformi alle disposizioni di legge e dimensionati per il peso totale del prodotto, utente compreso.

Il peso della persona da trasportare in un veicolo PRM corrisponde al peso massimo dell'utente consentito (v. pagina 47).

7.19.1 Accessori necessari

Per l'utilizzo del prodotto come sedile in un veicolo PRM, è necessario montare un ulteriore accessorio:

- Motus CS/CV: 4 cinture (ad es. dei fabbricanti Q'STRAIN o BraunAbility, collaudate in base alla norma ISO 10542-1)

Il personale tecnico specializzato che ha allestito la carrozzina sarà lieto di fornire maggiori informazioni sugli accessori.

7.19.2 Utilizzo del prodotto in veicoli

⚠ AVVERTENZA

Posizionamento in veicoli per il trasporto di persone con disabilità motorie (PRM)

Lesioni gravi dovute a incidenti causati da errori da parte dell'utilizzatore

- ▶ Il posizionamento del prodotto nel veicolo PRM deve essere eseguito esclusivamente da personale tecnico.
- ▶ Il prodotto deve essere sempre orientato in avanti se utilizzato come sedile in un veicolo PRM.
- ▶ Informare il personale qualificato sui punti di fissaggio sul prodotto indicati qui di seguito.

⚠ AVVERTENZA

Sicurezza di trasporto insufficiente

Perdita di stabilità per inosservanza delle indicazioni per il trasporto

- ▶ Osservare le seguenti indicazioni per la corretta sicurezza di trasporto in un veicolo PRM.
- ▶ Informare il personale qualificato sulle seguenti indicazioni.

Fissaggio del prodotto in veicoli PRM

La carrozzina viene bloccata tramite le 4 cinture nel veicolo PRM a cui vengono agganciate le cinture di ritenuta della carrozzina sul lato del veicolo.

I punti di fissaggio delle cinture sono contrassegnati con delle etichette. Le etichette indicano dove l'utilizzatore deve avvolgere le cinture attorno al tubo del telaio:

- Le etichette per contrassegnare i punti di fissaggio anteriori sono applicate sul tubo anteriore del telaio (esempio Motus CV: v. fig. 82, pos. 1).
- Le etichette per contrassegnare i punti di fissaggio posteriori sono applicate sul tubo posteriore del telaio (esempio Motus CV: v. fig. 83, pos. 1).

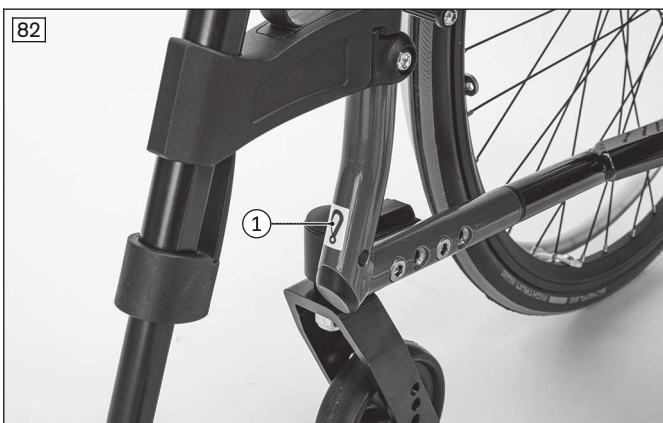

Fissaggio delle cinture

- 1) Posizionare il prodotto nel veicolo PRM. Per maggiori informazioni in merito consultare il prospetto con il n. d'ordine 646D158=ALL_INT.
- 2) Innestare i due freni di stazionamento (v. pagina 32).
- 3) **Punti di fissaggio anteriori:** collocare rispettivamente 1 cintura a sinistra e a destra sul telaio anteriore, avvolgendola, a seconda della lunghezza, una o due volte intorno al tubo del telaio nel punto contrassegnato (Motus CS: v. fig. 84, pos. 1; Motus CV: v. fig. 85, pos. 1).
- 4) Agganciare il gancio della cintura di ritenuta della carrozzina sul lato del veicolo nella cintura (Motus CS: v. fig. 84, pos. 2; Motus CV: v. fig. 85, pos. 2).
- 5) **Punti di fissaggio posteriori:** collocare rispettivamente 1 cintura a sinistra e a destra, avvolgendola intorno al tubo del telaio nel punto contrassegnato (v. fig. 86, pos. 1).
- 6) Agganciare il gancio della cintura di ritenuta della carrozzina sul lato del veicolo nell'occhiello della cintura (v. fig. 86, pos. 2).
- 7) Tendere il più possibile le cinture di ritenuta della carrozzina anteriormente e posteriormente sul lato del veicolo.
 - Esempio Motus CS: prodotto con cinture di fissaggio posizionate correttamente (v. fig. 87).

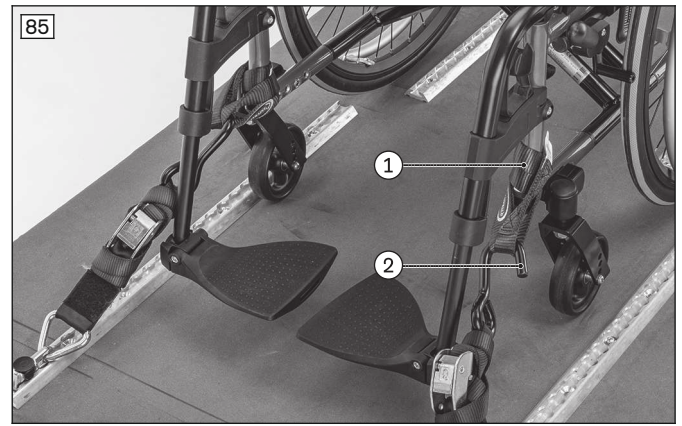
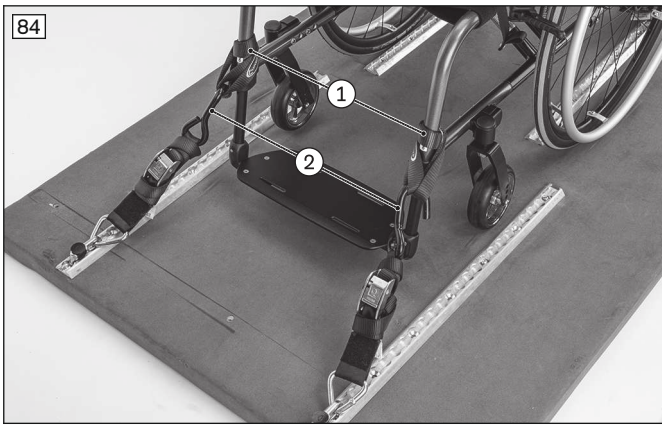

Indicazioni per la corretta sicurezza di trasporto dell'utente in un veicolo PRM

- È obbligatorio applicare il sistema di ritenuta personale del veicolo PRM. I sistemi di ritenuta personale del veicolo PRM non possono essere fissati alla carrozzina. L'attacco a 3 punti deve avvenire completamente sul veicolo:
 - La cintura pelvica del sistema di ritenuta personale viene generalmente fissata a sinistra e a destra dal personale specializzato al punto di fissaggio/pin delle cinture di ancoraggio posteriori (cinture di ritenuta della carrozzina sul pavimento del veicolo).
 - La cintura diagonale del sistema di ritenuta personale viene generalmente montata sul montante del veicolo e fissata dal personale specializzato al punto di fissaggio/pin della cintura pelvica destinato a tale scopo.
- Le cinture del sistema di ritenuta devono poggiare sempre sul corpo dell'utente. Le cinture non devono passare sopra le spondine e le ruote (v. fig. 88 pos. 2).
- La cintura diagonale deve passare sempre sopra la spalla dell'utente (v. fig. 88, pos. 1).
- Il nastro della cintura deve poggiare bene sul corpo dell'utente.

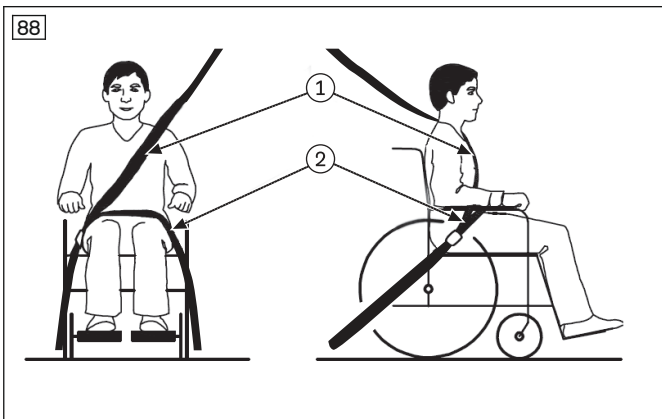

Applicazione del sistema di ritenuta integrato in veicoli PRM

- 1) Inserire rispettivamente 1 estremità della cintura pelvica su ogni lato del sedile rivolgendola verso l'esterno.

- 2) Agganciare le estremità della cintura pelvica a destra e sinistra rispettivamente al punto di fissaggio/pin delle cinture di ancoraggio posteriori/ai punti i fissaggio sul lato del veicolo (v. fig. 89).
In alternativa è possibile utilizzare anche un sistema di cintura basato su retrattore del veicolo PRM (senza fig.). Con questo sistema la cintura pelvica deve essere stesa allo stesso modo orizzontalmente lungo il corpo dell'utilizzatore, partendo dal pavimento del veicolo, e ancorata nel relativo blocchetto di chiusura del veicolo sul lato opposto. Anche la cintura diagonale deve essere fissata al punto di fissaggio della cintura pelvica (vedere il punto 3).
- 3) Fissare la cintura diagonale all'apposito punto/pin di fissaggio della cintura pelvica (senza fig.).
 - La cintura pelvica è posizionata e fissata.
 - La cintura pelvica passa tra la spondina e il cuscino del sedile.



7.19.3 Limitazioni d'uso

⚠ AVVERTENZA

Utilizzo del prodotto con determinate regolazioni o opzioni montate

Gravi lesioni a seguito di incidenti per componenti non fissati correttamente

- ▶ Prima di utilizzare il prodotto come sedile in veicoli per il trasporto di persone con disabilità motorie, rimuovere le opzioni che devono essere smontate per consentire un trasporto sicuro su veicoli PRM. Tenere presente la tabella seguente.
- ▶ Sistemare le opzioni smontate nel veicolo PRM in modo sicuro.
- ▶ Tenere presente che determinate regolazioni sul prodotto non consentono l'utilizzo del prodotto in veicoli PRM.

Motus CV; Motus CS

Opzione ¹⁾	Trasporto in veicoli PRM non consentito	Rimozione dell'opzione inclusi gli accessori di montaggio ²⁾	Fissaggio dell'opzione sul prodotto	Osservare le istruzioni per l'uso
Prolungamento del passo ruota	X			
Regolazione inclinazione schienale 30°	X			
Altezza schienale < 400 mm	X			
Tavolino		X		
Cintura sedile			X ³⁾	
Sistema di propulsione ausiliaria ⁴⁾		X		X ⁵⁾

1) Non tutte le opzioni menzionate sono montate su ogni prodotto.
 2) Vale per tutti i componenti che possono essere rimossi senza utensili.
 3) È possibile utilizzare la cintura del sedile durante il trasporto per mantenere in posizione il passeggero. È tuttavia obbligatorio applicare il sistema di ritenuta personale.

4) Gli azionamenti ausiliari non sono testati da Ottobock e non possono essere utilizzati sulle carrozzine nei veicoli PRM.

5) Se il fabbricante del sistema di azionamento ausiliario ne autorizza l'uso in veicoli PRM, seguire le istruzioni per l'uso del sistema di azionamento ausiliario.

7.20 Cura

⚠ CAUTELA

Pulizia non eseguita o eseguita in modo non corretto

Pericoli per la salute dovuti a infezioni; danneggiamento del prodotto a seguito di errori di utilizzo

- ▶ Pulire il prodotto ad intervalli regolari.
- ▶ Dopo aver pulito il prodotto, controllare le funzionalità di marcia.

INFORMAZIONE

Osservare le istruzioni per il lavaggio e la cura riportate sull'etichetta cucita sui rivestimenti in tessuto e su altre parti tessili del prodotto.

7.20.1 Pulizia

Pulire regolarmente il prodotto, **almeno 1 volta al mese** in base al tipo di sporcizia e alla frequenza d'uso: Pulire i cuscini e i rivestimenti dello schienale da qualsiasi impurità per evitare la contaminazione da germi.

7.20.1.1 Pulizia a mano

- 1) Detergere l'imbottitura e il rivestimento con acqua calda e detergente per lavaggio a mano.
- 2) Rimuovere eventuali macchie con una spugna o una spazzola morbida.
- 3) Sciacquare con acqua pulita e far asciugare le parti trattate.

Indicazioni importanti sulla pulizia

- Pulire le parti in plastica, parti del telaio, chassis e ruote con un detergente delicato e un panno umido. Asciugare successivamente con cura.
- Non utilizzare detersivi aggressivi, solventi, spazzole dure, ecc.
- Non pulire il prodotto con un'idropulitrice ad alta pressione o getto d'acqua. La penetrazione dell'acqua può causare corrosione.

7.20.1.2 Pulizia del cuscino del sedile

Cuscino del sedile standard

- ▶ Pulire il cuscino del sedile secondo le istruzioni di manutenzione cucite.

Cuscini del sedile con anima in schiuma

- 1) Aprire la cerniera ed estrarre l'anima in schiuma (v. fig. 90).
- 2) Pulire il rivestimento secondo le istruzioni di cura cucite.
- 3) Lavare a mano tutte le parti in schiuma a **40 °C** con un detersivo delicato ed ecologico. Lasciare asciugare all'aria.
- 4) Rimettere in posizione laterale l'anima della schiuma. Chiudere la cerniera.



Indicazioni importanti sulla pulizia

- Le istruzioni per la cura del prodotto o le istruzioni per l'uso fornite in dotazione contengono ulteriori indicazioni per la pulizia dei cuscini.

7.20.1.3 Pulizia delle cinture

Pulizia di un sistema di cinture con fibbia metallica

INFORMAZIONE

Osservare i consigli di lavaggio sul prodotto e le indicazioni riportate nelle istruzioni per l'uso allegate al prodotto.

- **Non lavare in lavatrice** le cinture con fibbie in metallo, perché le infiltrazioni d'acqua potrebbero causare corrosione e malfunzionamento.
- Pulire i nastri della cintura tamponandoli leggermente con acqua calda saponata (aggiungendo del disinfettante) oppure frizionando con cautela con un panno pulito, asciutto e assorbente.

Ulteriori istruzioni per la pulizia

- Lasciare asciugare le cinture all'aria. Assicurarsi che le cinture e l'imbottitura siano completamente asciutte prima di rimontarle.
- Evitare l'esposizione diretta delle cinture a fonti di calore (ad es. radiazione solare, forni o radiatori).
- Non stirare le cinture e non usare candeggina.

7.20.2 Disinfezione

- 1) Prima della disinfezione è necessario pulire a fondo imbottiture e impugnature.
- 2) Pulire tutte le parti della carrozzina con disinfettante.

Indicazioni importanti per la disinfezione

- Se il prodotto viene utilizzato da più persone, occorre applicare un disinfettante comunemente reperibile in commercio.
- Per la disinfezione utilizzare solo prodotti incolore a base d'acqua. Osservare le indicazioni fornite dal fabbricante del disinfettante.

8 Manutenzione e riparazione

8.1 Manutenzione

⚠ AVVERTENZA

Operazioni di manutenzione erranee

Pericolo di gravi lesioni dell'utilizzatore, danni al prodotto per inosservanza degli intervalli di manutenzione

- ▶ Eseguire soltanto gli interventi di manutenzione descritti in questo capitolo. Altri interventi di manutenzione e servizio possono essere eseguiti solo da personale tecnico.
- ▶ Far controllare la funzionalità e la sicurezza del prodotto e far eseguire la manutenzione **1 volta l'anno**.
- ▶ Far controllare, regolare e mantenere il prodotto nel caso di utilizzatori la cui anatomia cambia (ad es. statura, peso) o almeno **1 volta ogni sei mesi** nel caso di utilizzatori con un quadro clinico variabile.

- **Prima di ogni utilizzo** verificare il funzionamento del prodotto.
- Non è consentito utilizzare il prodotto dopo aver accertato danni evidenti. Non utilizzare il prodotto se si riscontrano in particolare instabilità del prodotto, variazioni del comportamento di marcia, problemi con la posizione dell'utente o di stabilità del sedile. Rivolgersi immediatamente al personale tecnico specializzato per porre rimedio alle anomalie riscontrate.
- Non utilizzare il prodotto nemmeno se si notano parti lente, usurate, deformate o danneggiate, fessure o rotture del telaio.
- Alcuni lavori di piccola manutenzione possono essere eseguiti direttamente in casa (vedere i capitoli "Intervalli di manutenzione" e "Interventi di manutenzione").
- La mancata manutenzione del prodotto potrebbe essere causa di lesioni per l'utente del prodotto.

8.1.1 Intervalli di manutenzione

Le funzioni di seguito descritte devono essere controllate dall'utente o da un accompagnatore negli intervalli indicati:

Controlli	Prima di ogni utilizzo	Ogni mese	Ogni tre mesi
Controllo del funzionamento dei freni	X		
Tensione dei rivestimenti di sedile e schienale		X	
Stabilità dei supporti per le gambe		X	
Controllo visivo dei componenti soggetti a usura (ad es. pneumatici, cuscinetti)		X	
Sporcizia nei cuscinetti		X	
Danni al corrimano		X	
Pressione di gonfiaggio (vedere copertone)		X	
Segni di usura del meccanismo di chiusura		X	
Verifica della tensione dei raggi delle ruote posteriori			X
Controllo di tutti i collegamenti a vite			X
Controllare la leggibilità delle etichette e dei contrassegni sul prodotto		X	

8.1.2 Interventi di manutenzione

La manutenzione di alcune parti del prodotto può essere eseguita con un po' di destrezza dall'utente o da un accompagnatore per garantire un funzionamento perfetto:

- In particolare nei primi tempi o dopo interventi di regolazione sulla carrozzina, è necessario controllare che i collegamenti a vite siano ben serrati. Se un collegamento a vite si allenta con frequenza informare immediatamente il personale tecnico specializzato.
- Con il tempo particelle di sporco e capelli si depositano sull'asse delle ruote direzionali e sull'asse filettato della forcella. Ciò ostacola il movimento sterzante delle ruote. Rimuovere regolarmente la sporcizia e lubrificare gli assi. In merito osservare il capitolo "Come procedere in caso di difficoltà di movimento".
- Le ruote posteriori sono dotate di serie di un sistema di assi ad innesto. Affinché questo sistema rimanga funzionante non deve accumularsi sporcizia sull'asse ad innesto o sul suo alloggiamento. Inoltre, oliare di tanto in tanto l'asse ad innesto con un olio fluido privo di resina (olio per macchine da cucire).
- Se la carrozzina si bagna deve essere asciugata.

8.2 Riparazioni

AVVERTENZA

Lavori di riparazione non consentiti

Pericolo di gravi lesioni dell'utilizzatore, danni al prodotto a seguito di errori di regolazione e montaggio

- ▶ Eseguire soltanto le riparazioni descritte in questo capitolo. Tutte le altre riparazioni possono essere eseguite solo da personale tecnico.

8.2.1 Sostituzione di camera d'aria, nastro per cerchione e pneumatico

CAUTELA

Errore nella sostituzione degli pneumatici

Lesioni dell'utente dovute a errori di montaggio, danni al prodotto

- ▶ Durante la sostituzione degli pneumatici nessuno deve essere seduto sulla carrozzina.
- ▶ Prima di procedere con lo smontaggio di una ruota, assicurarsi della stabilità del prodotto.
- ▶ Sostituire gli pneumatici sempre insieme. Un diverso livello di usura di due pneumatici influisce infatti sulla stabilità direzionale della carrozzina.

INFORMAZIONE

Consigliamo di portare sempre con sé un set di riparazioni e una pompa (se si utilizzano pneumatici dotati di camera d'aria), per casi di emergenza, durante spostamenti esterni.

Le pompe adatte sono indicate nel foglio d'ordine e sono consegnate insieme al prodotto. In alternativa, è possibile utilizzare una bomboletta spray contenente schiuma anti-foratura (disponibile p.es. presso i rivenditori di biciclette).

Con gli utensili giusti è possibile rimediare da sé ad una foratura:

Smontaggio e preparazione al montaggio

- 1) Smontare il pneumatico separandolo con cautela dal cerchio, servendosi degli utensili appropriati.
INFORMAZIONE: Fare attenzione a non danneggiare il cerchio e la camera d'aria.
- 2) Svitare il dado della valvola della camera d'aria dalla valvola e rimuovere la camera d'aria.
- 3) Riparare o sostituire la camera d'aria attenendosi alle indicazioni riportate sul set di riparazione.
- 4) Prima di montare il pneumatico controllare che non vi siano corpi estranei sulla parete interna del pneumatico e nel letto del cerchio. Se necessario, sollevare il nastro per cerchio.
- 5) Prima di applicare la camera d'aria verificare che il nastro per cerchio sia in buono stato. Il nastro per cerchio protegge la camera d'aria da danni causati dalle estremità dei raggi.



Sostituzione del nastro per cerchio (solo ove necessario)

- 1) In caso fosse necessaria la sostituzione, rimuovere il vecchio nastro dal cerchio.
- 2) Applicare il nastro nuovo tutto intorno al cerchio con l'apertura per la valvola correttamente posizionata.
- 3) Se previsto, incollare il nastro. Accertarsi che tutte le testine dei raggi siano coperte.

Montaggio della camera d'aria e dei pneumatici

- 1) Spingere un lato del pneumatico sopra il bordo del cerchio dietro la valvola.
- 2) Gonfiare leggermente la camera d'aria fino ad ottenere una forma arrotondata.
- 3) Svitare il dado della valvola sulla camera d'aria e far passare la valvola attraverso l'apertura nel cerchio.
- 4) Inserire la camera d'aria nel pneumatico.
- 5) Montare l'altro lato del pneumatico sul cerchio cominciando dal lato opposto alla valvola. Prestare attenzione che la camera d'aria non rimanga schiacciata tra pneumatico e cerchio.



Gonfiaggio della camera d'aria

- 1) Fare attenzione che la valvola sia posizionata ad angolo retto affinché camera d'aria e pneumatico siano ben posizionati nell'area della valvola.
- 2) Avvitare bene il dado della valvola.

- 3) Gonfiare la camera d'aria fino a quando si può premere il pneumatico con il pollice.
INFORMAZIONE: Il pneumatico è posizionato correttamente solo se la linea di controllo tutt'intorno e su entrambi i lati del pneumatico mantiene la stessa distanza dal bordo del cerchio. In caso contrario: rilasciare l'aria e riposizionare il pneumatico.
- 4) Gonfiare la camera d'aria fino alla pressione massima stabilita dal produttore (vedere stampigliatura sul fianco dello pneumatico).
- 5) Avvitare bene il cappuccio sulla valvola.

9 Smaltimento

9.1 Indicazioni sullo smaltimento

Il prodotto può essere riconsegnato al personale tecnico per lo smaltimento.

Tutti i componenti del prodotto vanno smaltiti secondo le norme in materia di tutela dell'ambiente vigenti nei relativi Paesi.

10 Note legali

Tutte le condizioni legali sono soggette alla legislazione del rispettivo paese di appartenenza dell'utente e possono quindi essere soggette a modifiche.

10.1 Responsabilità

Il produttore risponde se il prodotto è utilizzato in conformità alle descrizioni e alle istruzioni riportate in questo documento. Il produttore non risponde in caso di danni derivanti dal mancato rispetto di quanto contenuto in questo documento, in particolare in caso di utilizzo improprio o modifiche non permesse del prodotto.

10.2 Garanzia commerciale

Per maggiori informazioni sulle condizioni di garanzia rivolgersi al personale tecnico specializzato che ha allestito il prodotto oppure al servizio assistenza del fabbricante.

10.3 Durata di utilizzo

Durata di utilizzo prevista: **4 anni**

La durata di utilizzo prevista è stata presa come base per la progettazione, la fabbricazione e le condizioni per l'utilizzo conforme del prodotto. Esse comprendono anche disposizioni relative a manutenzione, garanzia di efficienza e sicurezza del prodotto.

11 Dati tecnici

INFORMAZIONE

- ▶ Qui di seguito molti dati tecnici sono indicati in mm. Tenere presente che - salvo indicazione contraria - le regolazioni sul prodotto non devono essere eseguite in mm, bensì solo con incrementi di circa **0,5 cm** o **1 cm**.
- ▶ Osservare che nei lavori di regolazione i valori raggiunti possono discostarsi da quelli riportati di seguito. La differenza può essere compresa tra **±10 mm** e **±2°**.

INFORMAZIONE

- ▶ Tutte le misure di seguito indicate sono valori determinati in parte in modo teorico.
- ▶ Tenere presente che non tutte le possibilità di regolazione possono essere utilizzate su tutte le varianti del prodotto. Anche la geometria compatta del telaio limita le combinazioni di regolazione.
- ▶ Il produttore si riserva la possibilità di modifiche tecniche e tolleranze.

	Motus
Portata massima [kg]	125/140
Peso totale [kg] ¹⁾	a partire da 11,6
Peso [kg] ¹⁾ (con larghezza sedile: 380 mm, profondità sedile 400 mm; ruote direzionali di gomma 5")	ca. 14
Pesi per il trasporto [kg] ¹⁾ ; (con larghezza sedile: 380 mm, profondità sedile 400 mm; ruote direzionali di gomma 5")	Carrozzina senza ruote: ca. 10,5

	Motus
Larghezza sedile [mm] ²⁾	355 – 555
Profondità sedile [mm] ²⁾	360 – 540
Distanza sedile/poggiapiedi [mm] (senza cuscino)	340 – 550
Altezza max. totale [mm] (con altezza posteriore sedile: 520 mm; altezza schienale 500 mm; impugnatura di spinta)	1100
Pressione di gonfiaggio min. [bar] ³⁾	7
Campo di sterzo ca. [mm] ⁴⁾ (con larghezza sedile 380 mm; profondità sedile 400 mm, passo ruota passivo)	1080
Inclinazione max. ammissibile [°] / [%] ⁵⁾⁶⁾⁷⁾	7 / 12,3

1) Il peso varia a seconda delle opzioni e della variante.

2) In conformità alla norma ISO 7176-5, 8.12

3) Diversa a seconda degli pneumatici, vedere stampigliatura sul copertone della ruota

4) Campo di rotazione/di sterzata in conformità alla norma ISO 7176-5, 8.11/8.12

5) Valido anche per la regolazione con freno di stazionamento inserito.

6) Valido per tutte le direzioni (verso l'alto, verso il basso, laterale).

7) In conformità alla norma ISO 7176-1.

Altri dati

Motus	Minimo	Massimo
Massa del componente più pesante [kg]	---	da 8 (con larghezza sedile minima, profondità sedile minima e altezza schienale minima)
Lunghezza totale [mm] ¹⁾	830	1110
Larghezza totale [mm] (con ruote motrici standard) ²⁾	520	720
Larghezza totale [mm] (con ruote motrici con freno a tamburo) ²⁾	555	755
Lunghezza (chiusa) [mm]	805	1110
Larghezza (chiusa) [mm]	320	355
Altezza (chiusa) [mm]	730	1090
Angolazione sedile [°]	1 – 15 (in funzione dell'altezza del sedile anteriore/posteriore)	
Profondità sedile effettiva [mm]	360	540
Larghezza sedile effettiva [mm]	355	555
Altezza anteriore sedile [mm]	380	550
Altezza posteriore sedile [mm]	360	520
Inclinazione schienale [°]	0 (verticale)	fino a 30
Altezza schienale [mm]	300	500
Distanza dei supporti per le gambe dal sedile [mm]	340	520
Distanza del bracciolo dal sedile [mm]	210	300
Distanza del poggiapiedi dalla seduta [°]	regolabile liberamente	
Ruote motrici	22" con altezza del sedile anteriore < 410 mm o con altezza del sedile posteriore < 400 mm 24" con altezza del sedile anteriore ≥ 410 mm o con altezza del sedile posteriore ≥ 400 mm	
Ruote direzionali	4", 5", 5,5", 6", 7"	
Tipo di pneumatico consentito	Con camera d'aria, PU o gomma piena / 1", 1 3/8"	
Diametro corrimano [mm]	507	520
Raggio di sterzata minimo [mm] ³⁾	520	---
Posizione asse orizzontale [mm] ⁴⁾	33	106,5

1) Con prolungamento passo ruota: posizione asse posteriore + 73 mm

2) Indicazioni valide per corrimano stretto e campanatura ruote motrici 0°

3) In conformità alla norma ISO 7176-5

4) Misurata con riferimento al centro dello schienale

Condizioni ambientali

Temperature e umidità dell'aria	
Temperatura di utilizzo [°C (°F)]	da -10 a +40 (da 14 a 104)
Temperatura di trasporto e stoccaggio [°C (°F)]	da -10 a +40 (da 14 a 104)
Umidità dell'aria [%]	da 45 a 85; senza condensa

12 Allegati

12.1 Limiti massimi per sedie a rotelle trasportabili in treno

INFORMAZIONE

- ▶ I prodotti della serie soddisfano essenzialmente i requisiti tecnici minimi previsti dal regolamento (UE) n. 1300/2014 in materia di accessibilità del sistema ferroviario per persone con disabilità. Tuttavia, in considerazione delle diverse regolazioni, non tutte le versioni possono rispettare tutti i valori limite.
- ▶ Con l'aiuto della seguente tabella l'utilizzatore o il personale tecnico specializzato può controllare misurando se il relativo prodotto soddisfa i valori limiti.

Caratteristica	Limite massimo (ai sensi del regolamento (UE) n. 1300/2014)
Lunghezza [mm]	1200 (più ulteriori 50 mm per i piedi)
Larghezza [mm]	700 (più ulteriori 50 mm su ogni lato per le mani durante l'avanzamento)
Ruote più piccole ["]	circa 3" o più grandi (secondo il regolamento la ruota più piccola deve poter superare uno spazio vuoto di dimensioni orizzontali di 75 mm e verticali di 50 mm)
Altezza [mm]	max. 1375; compreso un occupante maschio di 1,84 m di altezza (95esimo percentile)
Raggio di sterzata [mm]	1500
Peso massimo [kg]	200 (prodotto con occupante, compreso il bagaglio)
Altezza massima di un ostacolo superabile [mm]	50
Distanza dal suolo [mm]	60 (con una pendenza in salita di 10° la distanza dal suolo sotto la pedana deve essere di almeno 60 mm per lo spostamento in avanti alla fine della salita)
Inclinazione massima su cui il prodotto rimane stabile [°]	6 (stabilità dinamica in tutte le direzioni) 9 (stabilità statica in tutte le direzioni, anche con freno innestato)

Ihr Fachhändler | Your specialist dealer



Otto Bock Mobility Solutions GmbH
Lindenstraße 13 · 07426 Königsee/Germany
www.ottobock.com

